



# GENERADOR DE OBRA

CONTRATO: GUAYMAS-21-FISMDF-SE-05

ESTIMACION: 6 (SEIS)

PERIODO DE EJECUCION

DEL AL

01-may-21 14-may-21

OBRA: CONSTRUCCIÓN DE 5 CUARTOS DORMITORIOS Y CUARTOS PARA BAÑOS, INSTALACIONES HIDROSANITARIAS, DENTRO DEL CASO URBANO, EN GUAYMAS, SONORA

HOJA	7	LUGAR: MUNICIPIO DE GUAYMAS, SONORA	FECHA DE ESTIMACION: 15-may-21
CLAVE	18	EJE	PIEZAS
CONCEPTO	SUMINISTRO Y COLOCACION DE VENTANAS DE ALUMINIO NATURAL DE 1.03 X 1.03 MTS CON CRISTAL CLARO DE 3 MM, DE TIPO DESLIZABLE DE DOS PANELES SEGUN ESPECIFICACIONES DE PROYECTO, INCLUYE: SELLADO CON SILICON, LIMPIEZA, ENCUADRE, PERFILADO ACABADO FLOTEADO, FIJADO, MATERIALES, HERRAMIENTA, MANO DE OBRA Y TODO LO NECESARIO PARA SU CORRECTA EJECUCION. P.I.L.O.T	TRAMO	CANTIDAD EJECUTADA
		LARGO	1.00
		ANCHO (diam.)	
		ALTO (kg/m.)	
		ENTRADA	
		VOLUMENES GENERADORES POR VIVIENDA	
			TOTAL PZA: 1.00

CROQUIS :

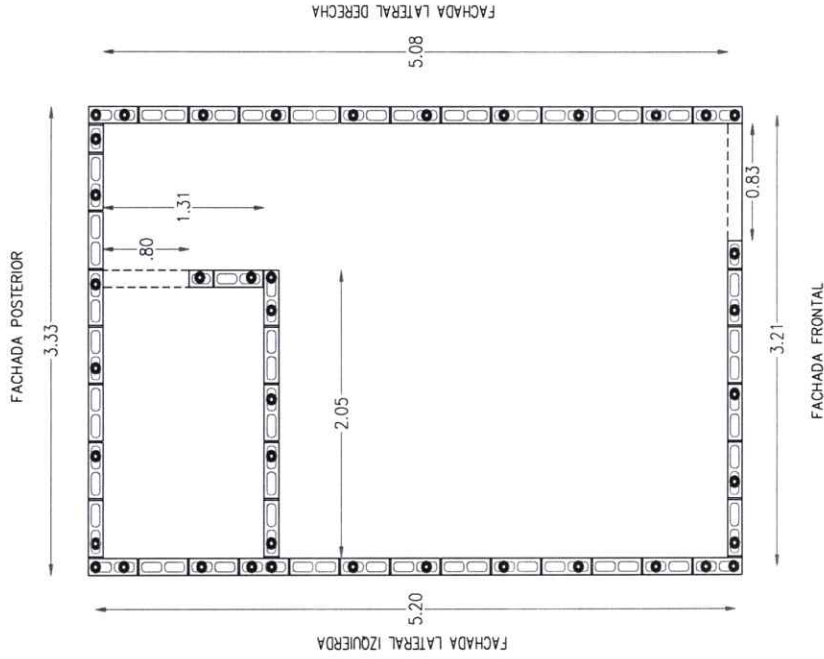

NO. BENEFICIARIO	NOMBRE	LOCALIDAD	VOL. EJECUTADO
1	EUNICE NOHEMI LOPEZ SOTO	23 DE MARZO	0.00
2	AVIGAIL PEREZ ORDUÑO	GOLFO DE CALIFORNIA	0.00
3	MARIA APOLINAR MATA ROSALES	POPULAR	0.00
4	SOFIA ROMERO URIBE	FATIMA	1.00
5	ANA KARINA BRIOSO BRAVO	18 DE NOVIEMBRE	0.00

EL CONTRATISTA

SUPERVISOR

*Miguel*

*[Signature]*

TOLSTO10, S.A. DE C.V.

C. ING. JESUS OSUMA DIAZ



# GENERADOR DE OBRA

HOJA 7.1

CONTRATO:

GUAYMAS-21-FISMDF-SE-05

ESTIMACION: 6 (SEIS)

OBRA:

CONSTRUCCIÓN DE 5 CUARTOS DORMITORIOS Y CUARTOS PARA BAÑOS, INSTALACIONES HIDROSANITARIAS, DENTRO DEL CASCO URBANO, EN GUAYMAS, SONORA

PERIODO DE EJECUCION

DEL AL

01-may-21

14-may-21

LUGAR:

MUNICIPIO DE GUAYMAS, SONORA

FECHA DE ESTIMACION:

15-may-21

## ALBUM FOTOGRAFICO

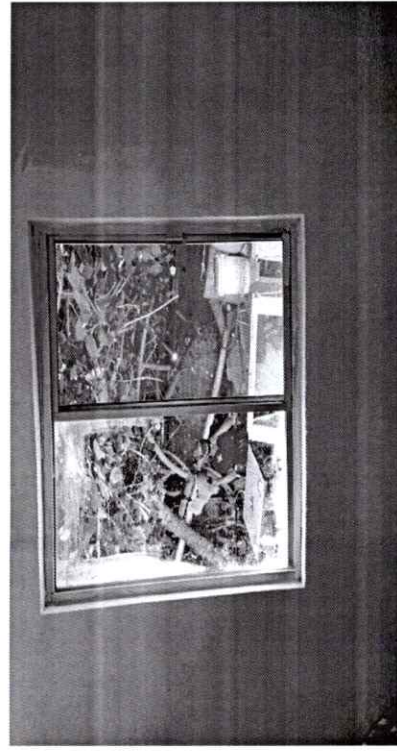
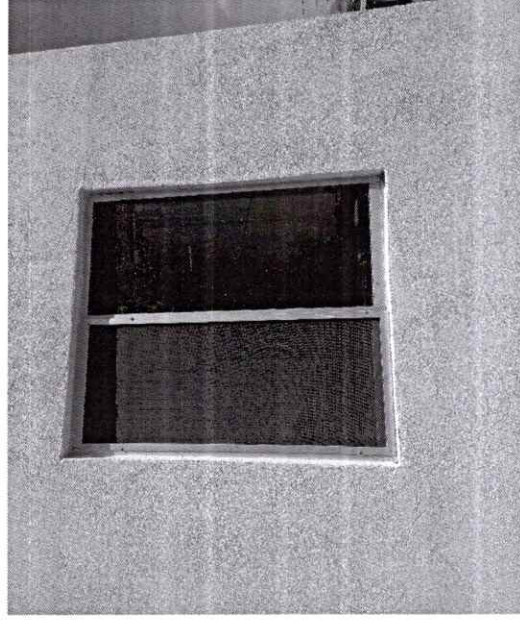
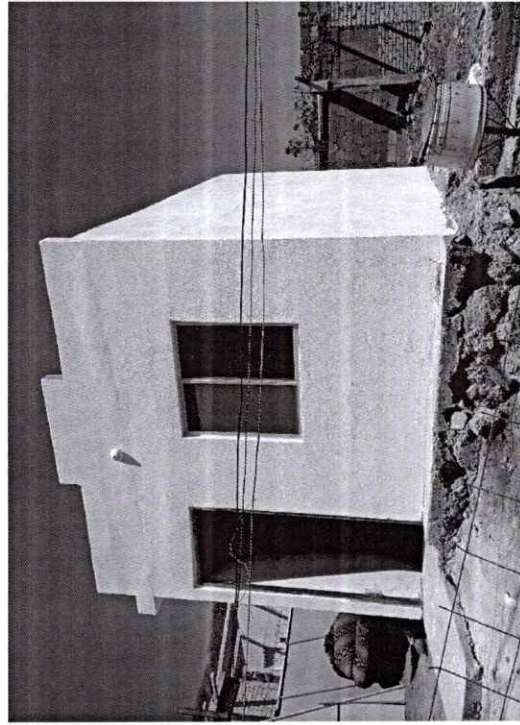

EL CONTRATISTA

*Miguel*

TOLSTO10, S.A. DE C.V.

SUPERVISOR

*[Signature]*

C. ING. JESUS OSUNA DIAZ



# GENERADOR DE OBRA

CONTRATO: GUAYMAS-21-FISMDF-SE-05 ESTIMACION: 6 (SEIS)  
 OBRA: PERIODO DE EJECUCION  
 DEL AL  
 01-may-21 14-may-21

CONSTRUCCIÓN DE 5 CUARTOS DORMITORIOS Y CUARTOS PARA BAÑOS, INSTALACIONES HIDROSANITARIAS, DENTRO DEL CASCO URBANO, EN GUAYMAS, SONORA

HOJA 8  
 CLAVE CONCEPTO  
 19 SUMINISTRO Y COLOCACION DE PUERTA MULTIPANEL DE LAMINA METALICA DE 80 X 210 CMS. CON TABLERO UNA CARA, INCLUYE: BASTIDOR METALICO ACERO ESTRUCTURAL, BISAGRAS SEGUN ESPECIFICACIONES EN PLANOS, CHAPA TIPO POMO TIPO GEORGIAN NIQUEL ACABADO SATINADO, PARA ENTRADA PRINCIPAL, ACABADO BARNIZ NATURAL, INCLUYE: SELLADO, LIMPIEZA, ENCUADRE, FIJADO, PERFILADO ACABADO FLOTEADO, MATERIALES, HERRAMIENTA, MANO DE OBRA Y TODO LO NECESARIO PARA SU CORRECTA EJECUCION. P.U.O.T

EJE	TRAMO	LARGO	ANCHO (diam.)	ALTO (kg/m.)	PIEZAS	CANTIDAD EJECUTADA
MUNICIPIO DE GUAYMAS, SONORA						
FECHA DE ESTIMACION: 15-may-21						
VOLUMENES GENERADORES POR VIVIENDA						
SALA						
TOTAL PZA:						1.00

NO. BENEFICIARIO	NOMBRE	LOCALIDAD	VOL. EJECUTADO
1	EUNICE NOHEMI LOPEZ SOTO	23 DE MARZO	0.00
2	AVIGAIL PEREZ ORDUÑO	GOLFO DE CALIFORNIA	0.00
3	MARIA APOLINAR MATA ROSALES	POPULAR	0.00
4	SOFIA ROMERO URIBE	FATIMA	1.00
5	ANA KARINA BRIOSO BRAVO	18 DE NOVIEMBRE	0.00

CROQUIS :

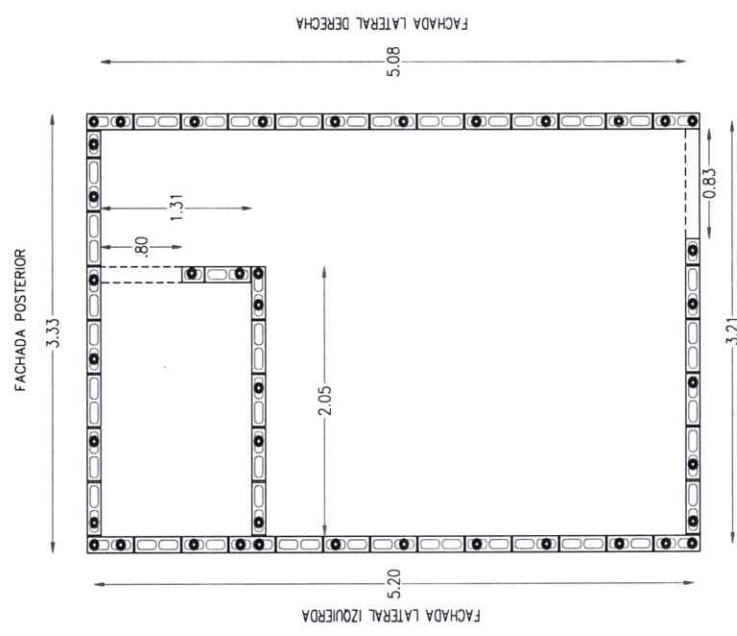

EL CONTRATISTA: *[Signature]*  
 SUPERVISOR: *[Signature]*  
 TOLSTO110, S.A. DE C.V.  
 C. ING. JESUS OSUNA DIAZ



# GENERADOR DE OBRA

HOJA 8.1

CONTRATO: GUAYMAS-21-FISMDF-SE-05

ESTIMACION: 6 (SEIS)

OBRA:

CONSTRUCCIÓN DE 5 CUARTOS DORMITORIOS Y CUARTOS PARA BAÑOS, INSTALACIONES HIDROSANITARIAS, DENTRO DEL CASCO URBANO, EN GUAYMAS, SONORA

PERIODO DE EJECUCION

DEL

01-may-21

AL

14-may-21

8.1

LUGAR: MUNICIPIO DE GUAYMAS, SONORA

FECHA DE ESTIMACION: 15-may-21

## ALBUM FOTOGRAFICO

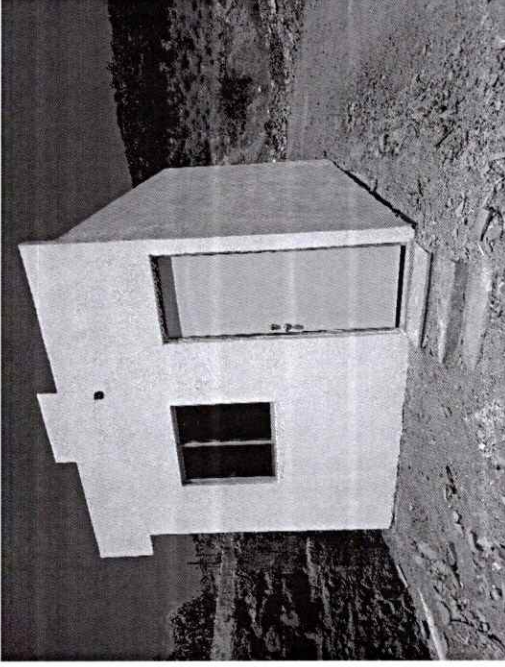
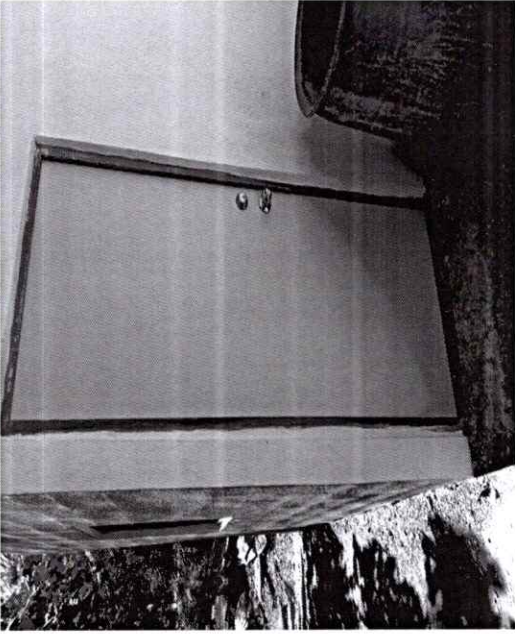

EL CONTRATISTA

*Miguel*  
TOLSTO10, S.A. DE C.V.

SUPERVISOR

*Jesús Osuna Díaz*  
C. ING. JESUS OSUNA DIAZ



# GENERADOR DE OBRA

<b>CONTRATO:</b> GUAYMAS-21-FISMDF-SE-05 <b>ESTIMACION:</b> 6 (SEIS)		<b>PERIODO DE EJECUCION</b> DEL 01-may-21 AL 14-may-21	
<b>OBRA:</b> CONSTRUCCIÓN DE 5 CUARTOS DORMITORIOS Y CUARTOS PARA BAÑOS, INSTALACIONES HIDROSANITARIAS, DENTRO DEL CASCO URBANO, EN GUAYMAS, SONORA			
<b>LUGAR:</b> MUNICIPIO DE GUAYMAS, SONORA		<b>FECHA DE ESTIMACION:</b> 15-may-21	
<b>HOJA</b> 9	<b>CONCEPTO</b> SUMINISTRO Y COLOCACION DE SALIDA PARA APAGADOR DOBLE CON TAPA ECONOMICA MARCA BITUCINO O SIMILAR COLOR MARFIL Y CAJA RECTANGULAR DE LAMINA DE 2"x4", POLIDUCTO NARANJA DE 1/2", CABLES DE COBRE #12 AWG CON AISLAMIENTO THW-LS, MARCA CONDULAC, INDIANA WIRE O EQUIVALENTE, QUE CUMPLA CON LAS NORMAS NOM-063-SCFI, NMX-J-010, NMX-J-093, NMX-J-472, NMX-J-474 Y CERTIFICACION ANCE, CODIGO DE COLORES INDICADOS EN PLANOS, CINTA AISLANTE CON RETARDADOR DE FLAMA MCA. 3 M MODELO TEMFLEX O EQUIVALENTE, INCLUYE: MATERIALES, HERRAMIENTA, MANO DE OBRA Y TODO LO NECESARIO PARA SU CORRECTA EJECUCION. P.U.O.T.	<b>EJE</b> VOLUMENES GENERADORES POR VIVIENDA SALA	<b>PIEZAS</b> 1.00
<b>CROQUIS :</b> 		<b>ANCHO</b> (diam.)	<b>ALTO</b> (kg/m.)
<b>NO. BENEFICIARIO</b> 1 EUNICE NOHEMI LOPEZ SOTO 2 AVIGAIL PEREZ ORDUÑO 3 MARIA APOLINAR MATA ROSALES 4 SOFIA ROMERO URIBE 5 ANA KARINA BRIOSO BRAVO		<b>NOMBRE</b>	<b>LOCALIDAD</b> 23 DE MARZO GOLFO DE CALIFORNIA POPULAR FATIMA 18 DE NOVIEMBRE
		<b>LARGO</b>	<b>CANTIDAD EJECUTADA</b> 1.00
		<b>TRAMO</b>	<b>TOTAL SAL:</b> 1.00
		<b>EL CONTRATISTA</b> <i>Miguel</i>	<b>SUPERVISOR</b> 
		<b>TOLSTO110, S.A. DE C.V.</b>	<b>C. ING. JESUS OSUNA DIAZ</b>



# GENERADOR DE OBRA

CONTRATO: GUAYMAS-21-FISMDF-SE-05

ESTIMACION: 6 (SEIS)

OBRA:

CONSTRUCCIÓN DE 5 CUARTOS DORMITORIOS Y CUARTOS PARA BAÑOS, INSTALACIONES HIDROSANITARIAS, DENTRO DEL CASCO URBANO, EN GUAYMAS, SONORA

PERIODO DE EJECUCION

DEL

01-may-21

AL

14-may-21

HOJA 9.1

LUGAR:

MUNICIPIO DE GUAYMAS, SONORA

FECHA DE ESTIMACION:

15-may-21

## ALBUM FOTOGRAFICO

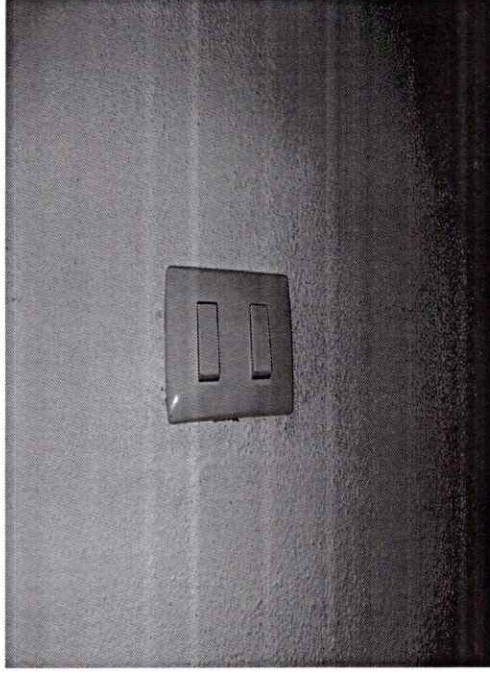
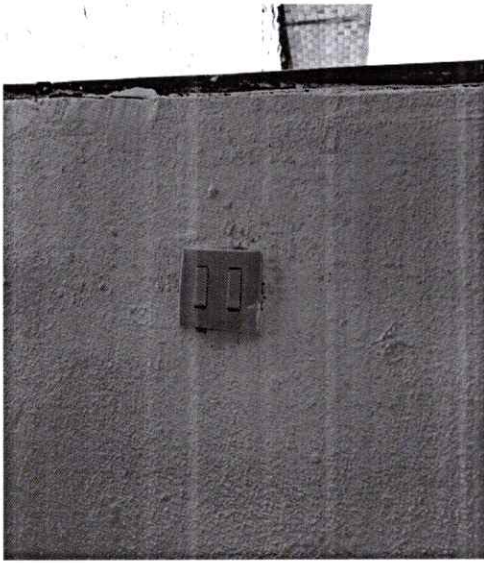

SUPERVISOR

Miguel

TOLSTOI10, S.A. DE C.V.

C. ING. JESUS OSUNA DIAZ



# GENERADOR DE OBRA

CONTRATO: GUAYMAS-21-FISMDF-SE-05

ESTIMACION: 6 (SEIS)

PERIODO DE EJECUCION

DEL

01-may-21

AL

14-may-21

CONSTRUCCIÓN DE 5 CUARTOS DORMITORIOS Y CUARTOS PARA BAÑOS, INSTALACIONES HIDROSANITARIAS, DENTRO DEL CASCO URBANO, EN GUAYMAS, SONORA

HOJA 10

LUGAR: MUNICIPIO DE GUAYMAS, SONORA

FECHA DE ESTIMACION: 15-may-21

CONCEPTO

ALTO (kg/m.)

PIEZAS

CANTIDAD EJECUTADA

SUMINISTRO Y COLOCACION DE SALIDA PARA ALUMBRADO, CON CAJA OCTOGONAL DE LAMINA DE 4"x4", POLIDUCTO NARANJA DE 1/2", CABLES DE COBRE #12 AWG CON AISLAMIENTO THW-LS, MARCA CODULAC, INDIANA WIRE O EQUIVALENTE, QUE CUMPLA CON LAS NORMAS NOM-063-SCFI, NMX-J-010, NMX-J-093, NMX-J-472, NMX-J-474 Y CERTIFICACION ANCE, CODIGO DE COLORES INDICADOS EN PLANOS. CINTA AISLANTE CON RETARDADOR DE FLAMA MCA. 3M

VOLUMENES GENERADORES POR VIVIENDA

ANCHO (diam.)

2.00

2.00

22

SALA

TOTAL SAL:

2.00

CROQUIS :

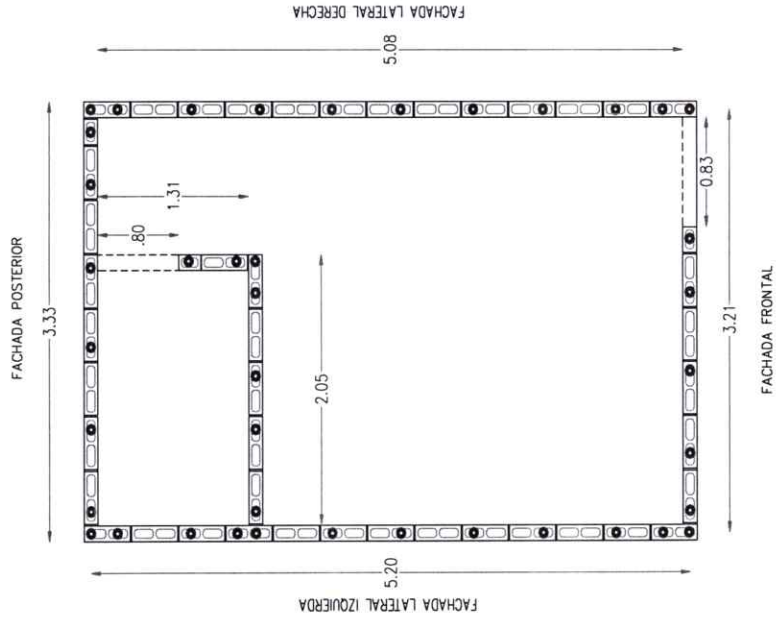

NO. BENEFICIARIO	NOMBRE	LOCALIDAD	VOL. EJECUTADO
1	EUNICE NOHEMI LOPEZ SOTO	23 DE MARZO	2.00
2	AVIGAIL PEREZ ORDUÑO	GOLFO DE CALIFORNIA	2.00
3	MARIA APOLINAR MATA ROSALES	POPULAR	2.00
4	SOFIA ROMERO URIBE	FATIMA	2.00
5	ANA KARINA BRIOSO BRAVO	18 DE NOVIEMBRE	0.00

EL CONTRATISTA

SUPERVISOR

*[Handwritten signature]*

*[Handwritten signature]*

TOLSTO110, S.A. DE C.V.

C. ING. JESUS OSMA DIAZ



# GENERADOR DE OBRA

CONTRATO: GUAYMAS-21-FISMDF-SE-05

ESTIMACION: 6 (SEIS)

OBRA:

CONSTRUCCIÓN DE 5 CUARTOS DORMITORIOS Y CUARTOS PARA BAÑOS, INSTALACIONES HIDROSANITARIAS, DENTRO DEL CASCO URBANO, EN GUAYMAS, SONORA

PERIODO DE EJECUCION

DEL

01-may-21

AL

14-may-21

HOJA 10.1

LUGAR: MUNICIPIO DE GUAYMAS, SONORA

FECHA DE ESTIMACION:

15-may-21

## ALBUM FOTOGRAFICO

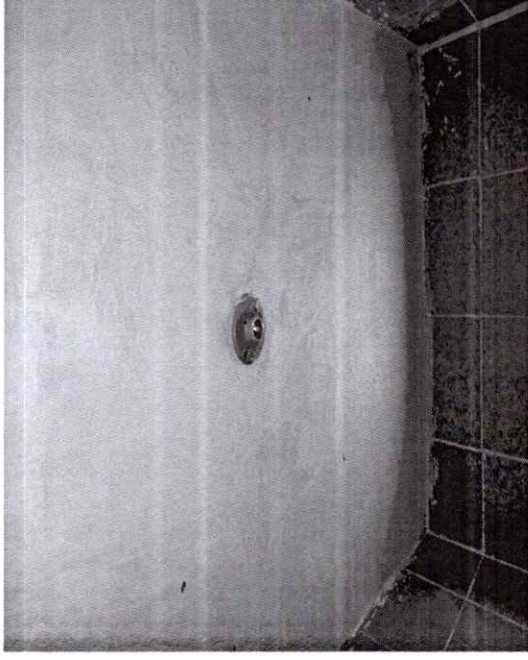

EL CONTRATISTA

*Miguel*  
TOLSTO10, S.A. DE C.V.

SUPERVISOR

*[Signature]*  
C/ ING. JESUS OSUNA DIAZ



# GENERADOR DE OBRA

<b>CONTRATO:</b> GUAYMAS-21-FISMDF-SE-05 <b>ESTIMACION:</b> 6 (SEIS)		<b>PERIODO DE EJECUCION</b> <b>DEL</b> AL 01-may-21 14-may-21	
<b>OBRA:</b> CONSTRUCCIÓN DE 5 CUARTOS DORMITORIOS Y CUARTOS PARA BAÑOS, INSTALACIONES HIDROSANITARIAS, DENTRO DEL CASCO URBANO, EN GUAYMAS, SONORA		<b>FECHA DE ESTIMACION:</b> ALTO (kg/m.) ANCHO (diam.) LARGO TRAMO EJE	
<b>LUGAR:</b> MUNICIPIO DE GUAYMAS, SONORA		PIEZAS CANTIDAD EJECUTADA 2.00 2.00	
<b>HOJA</b> 11		<b>15-may-21</b>	
<b>CLAVE</b> 23	<b>CONCEPTO</b> SUMINISTRO Y COLOCACION DE SALIDA PARA CONTACTO DE 110 V. MONOFASICO POLARIZADO DUPLEX TAPA MARCA BITUCINO O SIMILAR COLOR MARFIL, CON TIERRA FISICA, POLIDUCTO NARANJA DE 1/2", CABLES DE COBRE DEL #10 Y #12 AWG THW-LS, MARCA CONDULAC, INDIANA WIRE O EQUIVALENTE, QUE CUMPLA CON LAS NORMAS NOM-063-SGF1, NMX-J-010, NMX-J-093, NMX-J-472, NMX-J-472 Y CERTIFICACION ANCE, CODIGO DE COLORES INDICADOS EN PLANOS, CINTA AISLANTE CON RETARDADOR DE FLAMA MCA. 3M MODELO TEMFLEX O	<b>TOTAL LOTE:</b> 2.00	
<b>CROQUIS :</b>			
<b>NO. BENEFICIARIO</b> 1 2 3 4 5	<b>NOMBRE</b> EUNICE NOHEMI LOPEZ SOTO AVIGAIL PEREZ ORDUÑO MARIA APOLINAR MATA ROSALES SOFIA ROMERO URIBE ANA KARINA BRIOSO BRAVO	<b>LOCALIDAD</b> 23 DE MARZO GOLFO DE CALIFORNIA POPULAR FATIMA 18 DE NOVIEMBRE	<b>VOL. EJECUTADO</b> 2.00 2.00 2.00 2.00 0.00
<b>EL CONTRATISTA</b> 		<b>SUPERVISOR</b> 	
TOLSTO10, S.A. DE C.V.		C. ING. JESUS OSUNA DIAZ	



# GENERADOR DE OBRA

HOJA 11.1

CONTRATO: GUAYMAS-21-FISMDF-SE-05

ESTIMACION: 6 (SEIS)

OBRA:

CONSTRUCCIÓN DE 5 CUARTOS DORMITORIOS Y CUARTOS PARA BAÑOS, INSTALACIONES HIDROSANITARIAS, DENTRO DEL CASCO URBANO, EN GUAYMAS, SONORA

PERIODO DE EJECUCION

DEL

01-may-21

AL

14-may-21

LUGAR:

MUNICIPIO DE GUAYMAS, SONORA

FECHA DE ESTIMACION:

15-may-21

## ALBUM FOTOGRAFICO

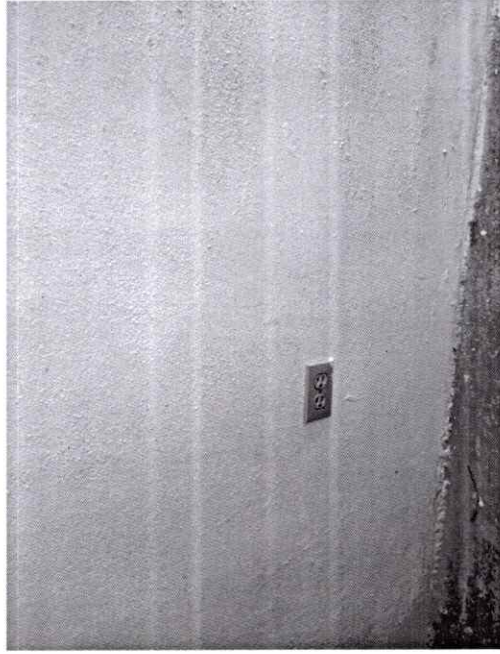

EL CONTRATISTA

*Miguel*

TOLSTO10, S.A. DE C.V.

SUPERVISOR

*[Signature]*

C/ING. JESUS OSUNA DIAZ



# GENERADOR DE OBRA

**CONTRATO:** GUAYMAS-21-FISMDF-SE-05  
**ESTIMACION:** 6 (SEIS)  
**PERIODO DE EJECUCION**  
 DEL AL  
 01-may-21 14-may-21

**OBRA:** CONSTRUCCIÓN DE 5 CUARTOS DORMITORIOS Y CUARTOS PARA BAÑOS, INSTALACIONES HIDROSANITARIAS, DENTRO DEL CASCO URBANO, EN GUAYMAS, SONORA

**LUGAR:** MUNICIPIO DE GUAYMAS, SONORA

**FECHA DE ESTIMACION:** 15-may-21

HOJA	CLAVE	CONCEPTO
12	24	SUMINISTRO Y COLOCACION DE CENTRO DE CARGA 00-4 CIRCUITOS, INCLUYE: 2 INTERRUPTORES DE 1 X 15 AMP, SUMINISTRO, COLOCACION, PRUEBAS, MATERIALES, CABLEADO, HERRAMIENTA, MANO DE OBRA Y TODO LO NECESARIO PARA SU CORRECTA EJECUCION. P.U.O.T.

EJE	TRAMO	LARGO	ANCHO (diam.)	ALTO (kg/m.)	PIEZAS	CANTIDAD EJECUTADA
<b>VOLUMENES GENERADORES POR VIVIENDA</b>						
	SALA				1.00	1.00
<b>TOTAL LOTE:</b>						<b>1.00</b>

NO. BENEFICIARIO	NOMBRE	LOCALIDAD	VOL. EJECUTADO
1	EUNICE NOHEMI LOPEZ SOTO	23 DE MARZO	1.00
2	AVIGAIL PEREZ ORDUÑO	GOLFO DE CALIFORNIA	1.00
3	MARIA APOLINAR MATA ROSALES	POPULAR	1.00
4	SOFIA ROMERO URIBE	FATIMA	1.00
5	ANA KARINA BRIOSO BRAVO	18 DE NOVIEMBRE	0.00

**CROQUIS :**

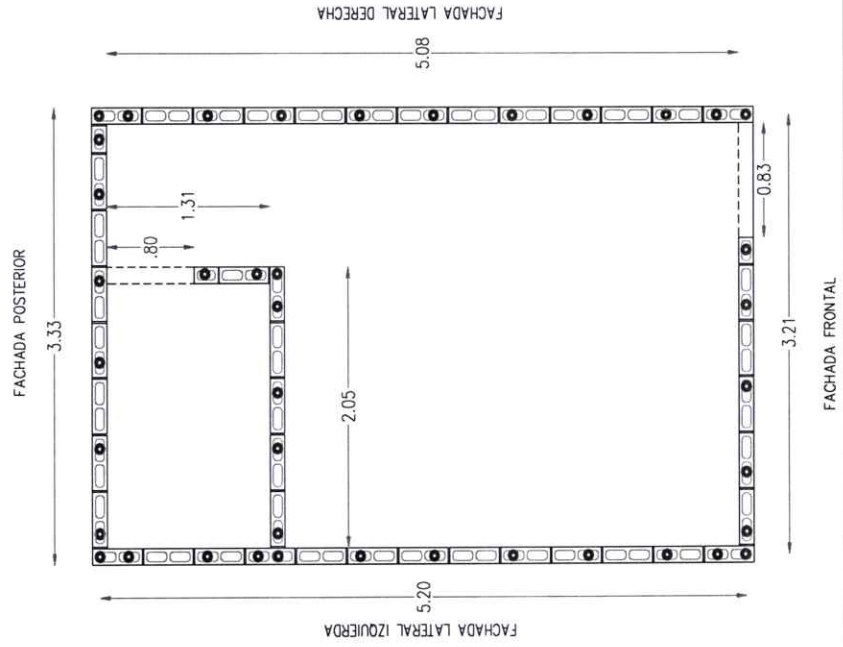

**EL CONTRATISTA**  
*Miguel*  
 TOLSTO10, S.A. DE C.V.

**SUPERVISOR**  
*[Signature]*  
 C. ING. JESUS OSUNA DIAZ



# GENERADOR DE OBRA

HOJA 12.1

CONTRATO:

GUAYMAS-21-FISMDF-SE-05

ESTIMACION: 6 (SEIS)

OBRA:

CONSTRUCCIÓN DE 5 CUARTOS DORMITORIOS Y CUARTOS PARA BAÑOS, INSTALACIONES HIDROSANITARIAS, DENTRO DEL CASCO URBANO, EN GUAYMAS, SONORA

PERIODO DE EJECUCION  
DEL

01-may-21 AL 14-may-21

LUGAR:

MUNICIPIO DE GUAYMAS, SONORA

FECHA DE ESTIMACION:

15-may-21

## ALBUM FOTOGRAFICO

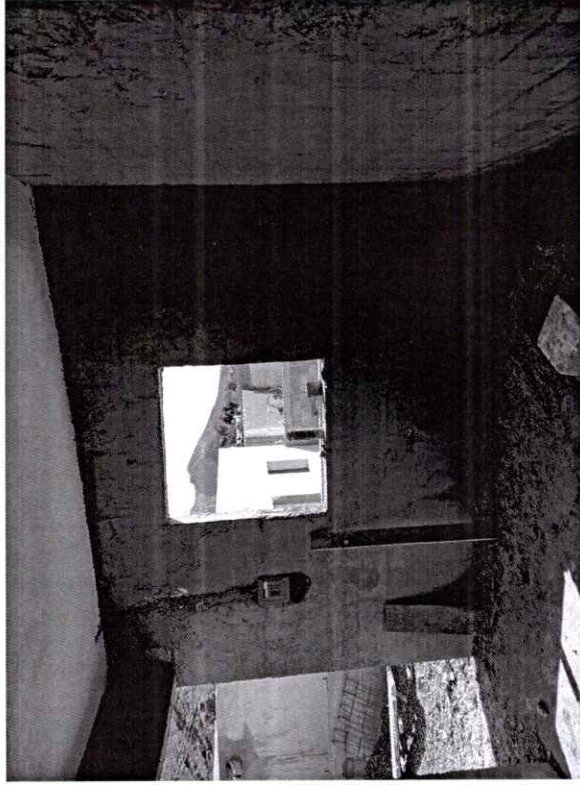

EL CONTRATISTA

*Miguel*

TOLSTO110, S.A. DE C.V.

SUPERVISOR

*[Handwritten signature]*

C. ING. JESUS OSUNA DIAZ

HOJA	LIMPIEZA GRAL. - Página 1 de 6	MUNICIPIO DE GUAYMAS, SONORA	FECHA DE ESTIMACION:	15-may-21	CANTIDAD EJECUTADA
CLAVE	CONCEPTO	ANCHO (diam.)	ALTO (kg/m.)	PIEZAS	
26	LIMPIEZA FINAL PARA ENTREGA DE OBRA, INCLUYE: LIMPIEZA DE PISOS, VENTANAS, AZULEJOS, MUEBLES SANITARIOS, ACARREO, APILE, CARGA Y RETIRO DE ESCOMBRO EN CAMION DE VOLTEO FUERA DE LA OBRA A CENTRO DE ACOPIO DE MUNICIPIO, HERRAMIENTA, MATERIAL DE LIMPIEZA, MANO DE OBRA, Y TODO LO NECESARIO PARA SU CORRECTA EJECUCION EN CUALQUIER NIVEL.	2.8000			14
				<b>TOTAL M2:</b>	<b>14.00</b>

NO. BENEFICIARIO	NOMBRE	LOCALIDAD	VOL. EJECUTADO
1	EUNICE NOHEMI LOPEZ SOTO	23 DE MARZO	14.4063
2	AVIGAIL PEREZ ORDUÑO	GOLFO DE CALIFORNIA	14.6455
3	MARIA APOLINAR MATA ROSALES	POPULAR	14.4300
4	SOFIA ROMERO JURIBE	FATIMA	14.2770
5	ANA KARINA BRIOSO BRAVO	18 DE NOVIEMBRE	0.0000

**CROQUIS :**

**EL CONTRATISTA**

*Miguel*

**SUPERVISOR**

*[Signature]*

TOLSTO10. S.A. DE C.V.

C. ING. JESUS OSUMA DIAZ



# GENERADOR DE OBRA

HOJA LIMPIEZA GRAL. - Página 2 de 6

CONTRATO:  
OBRA:

GUAYMAS-21-FISMDF-SE-05

CONSTRUCCIÓN DE 5 CUARTOS DORMITORIOS Y CUARTOS PARA BAÑOS, INSTALACIONES  
HIDROSANITARIAS, DENTRO DEL CASCO URBANO, EN GUAYMAS, SONORA

ESTIMACION:

6 (SEIS)

PERIODO DE EJECUCION

DEL AL

01-may-21 14-may-21

LUGAR:

MUNICIPIO DE GUAYMAS, SONORA

FECHA DE ESTIMACION:

15-may-21

ALBUM FOTOGRAFICO

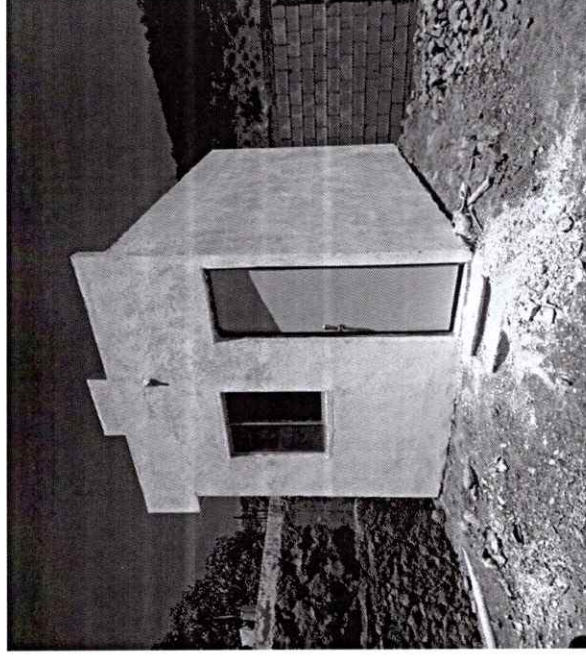
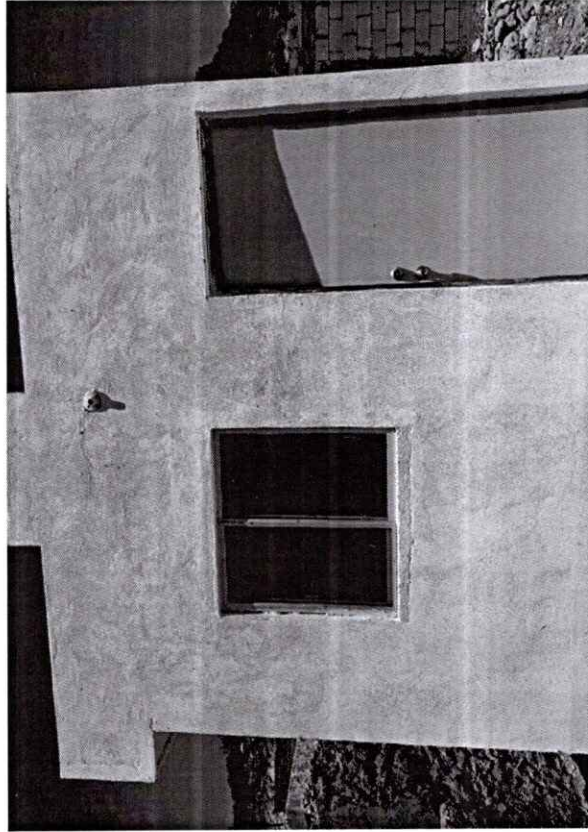

EL CONTRATISTA

*Trigued*

TOLSTO10, S.A. DE C.V.

SUPERVISOR

*[Signature]*

C. ING. JESUS OSUNA DIAZ



# GENERADOR DE OBRA

CONTRATO: GUAYMAS-21-FISMDF-SE-05		ESTIMACION: 6 (SEIS)	
OBRA: CONSTRUCCIÓN DE 5 CUARTOS DORMITORIOS Y CUARTOS PARA BAÑOS, INSTALACIONES HIDROSANITARIAS, DENTRO DEL CASCO URBANO, EN GUAYMAS, SONORA		PERIODO DE EJECUCION DEL 01-may-21 14-may-21	
LUGAR: MUNICIPIO DE GUAYMAS, SONORA	FECHA DE ESTIMACION: 15-may-21		CANTIDAD EJECUTADA
EJE	TRAMO	LARGO	ANCHO
ALTO (kg/m.)			
(diam.)			
PUERTA (M2)			
TOTAL M2: 5.62			

HOJA	CLAVE	CONCEPTO
14	28	FABRICACION DE MURO DE BLOCK TIPO APARENTE 12 X 20 X 40 LISO VIBROCOMPRESIDO CON UNA RESISTENCIA A LA COMPRESION MAYOR DE 90 KG/CM2 PORCENTAJE DE ABSORCION MENOR DE 6%, COLOCADO A UNA ALTURA DE CUALQUIER NIVEL, JUNTEADO CON MORTERO-CEMENTO-ARENA 1:4, RELLENO DE CELDA Y VARILLA DE 3/8" AHOGADO EN CONCRETO PREMEZCLADO FC= 150 KG/CM2 REVENIMIENTO MAXIMO 14 CMS @80 CMS. SEGUN PROYECTO, LAS JUNTAS CUBRIRAN TOTALMENTE LAS CARAS HORIZONTALES Y VERTICALES DE LA PIEZA.

CROQUIS :

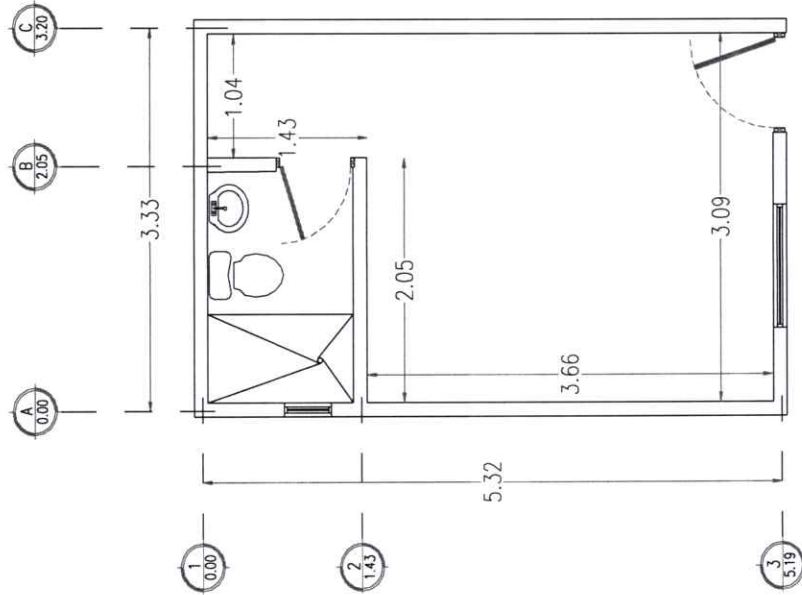

NO. BENEFICIARIO	NOMBRE	LOCALIDAD	VOL. EJECUTADO
1	EUNICE NOHEMI LOPEZ SOTO	23 DE MARZO	0.00
2	AVIGAIL PEREZ ORDUÑO	GOLFO DE CALIFORNIA	0.00
3	MARIA APOLINAR MATA ROSALES	POPULAR	0.00
4	SOFIA ROMERO URIBE	FATIMA	5.62
5	ANA KARINA BRISO BRAVO	18 DE NOVIEMBRE	0.00

EL CONTRATISTA

SUPERVISOR

TOLSTO10, S.A. DE C.V.

C. ING. JESUS OSUNA DIAZ



# GENERADOR DE OBRA

HOJA 14.1

CONTRATO: GUAYMAS-21-FISMDF-SE-05

ESTIMACION: 6 (SEIS)

PERIODO DE EJECUCION

DEL AL

01-may-21

14-may-21

OBRA: CONSTRUCCIÓN DE 5 CUARTOS DORMITORIOS Y CUARTOS PARA BAÑOS, INSTALACIONES HIDROSANITARIAS, DENTRO DEL CASCO URBANO, EN GUAYMAS, SONORA

LUGAR: MUNICIPIO DE GUAYMAS, SONORA

FECHA DE ESTIMACION: 15-may-21

## ALBUM FOTOGRAFICO

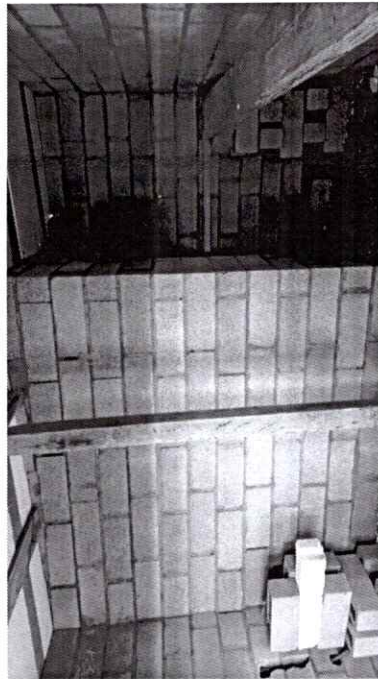
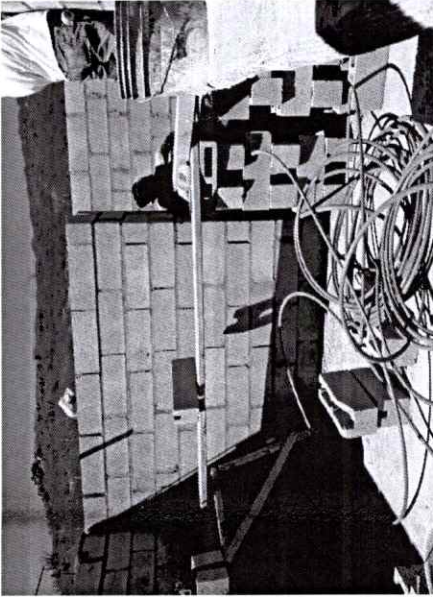
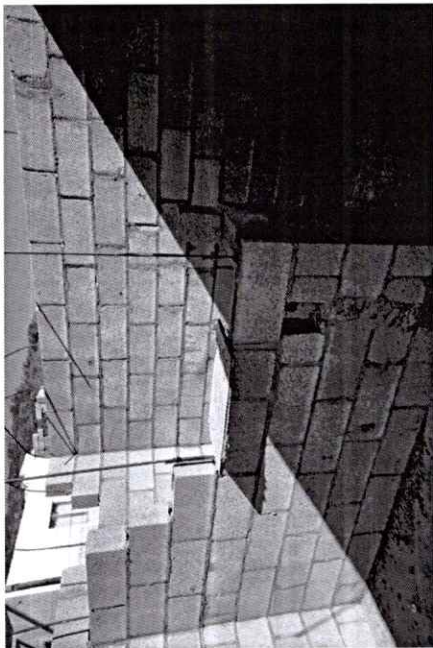

EL CONTRATISTA

*Trigueros*

TOLSTO110, S.A. DE C.V.

SUPERVISOR

*Jesús Osuna Díaz*

C/ ING. JESUS OSUNA DIAZ



# GENERADOR DE OBRA

<b>CONTRATO:</b> GUAYMAS-21-FISMDF-SE-05		<b>ESTIMACION:</b> 6 (SEIS)	
<b>OBRA:</b> CONSTRUCCIÓN DE 5 CUARTOS DORMITORIOS Y CUARTOS PARA BAÑOS, INSTALACIONES HIDROSANITARIAS, DENTRO DEL CASCO URBANO, EN GUAYMAS, SONORA		<b>PERIODO DE EJECUCION</b>	
		<b>DEL</b>	<b>AL</b>
		01-may-21	14-may-21
<b>LUGAR:</b> MUNICIPIO DE GUAYMAS, SONORA		<b>FECHA DE ESTIMACION:</b> 15-may-21	
<b>EJE</b>	<b>TRAMO</b>	<b>LARGO</b>	<b>ANCHO</b>
			<b>ALTO</b> (kg/m)
			<b>(diam.)</b>
<b>VOLUMENES GENERADORES POR VIVIENDA</b>			
AREA	BAÑO	1.27	0.6
AREA	BAÑO	1.27	1.18
EJE-A	1-2	1.27	1.5
EJE-1	A-B	1.91	1.5
EJE-2	A-B	1.91	2.5
VENTANA		-0.6	0.4
<b>TOTAL M2:</b>			<b>11.57</b>

NO. BENEFICIARIO	NOMBRE	LOCALIDAD	VOL. EJECUTADO
1	EUNICE NOHEMI LOPEZ SOTO	23 DE MARZO	0.00
2	AVIGAIL PEREZ ORDUÑO	GOLFO DE CALIFORNIA	0.00
3	MARIA APOLINAR MATA ROSALES	POPULAR	0.00
4	SOFIA ROMERO URIBE	FATIMA	11.57
5	ANA KARINA BRIOSO BRAVO	18 DE NOVIEMBRE	0.00

HOJA 15

CLAVE

CONCEPTO

SUMINISTRO Y COLOCACION DE VITROPIPO DE 30X30 CMS. ASENTADO CON PEGAZULEJO INCLUYE: CORTES, MATERIALES, HERRAMIENTA, MANO DE OBRA Y TODO LO NECESARIO PARA SU CORRECTA EJECUCION. P.U.O.T.

29

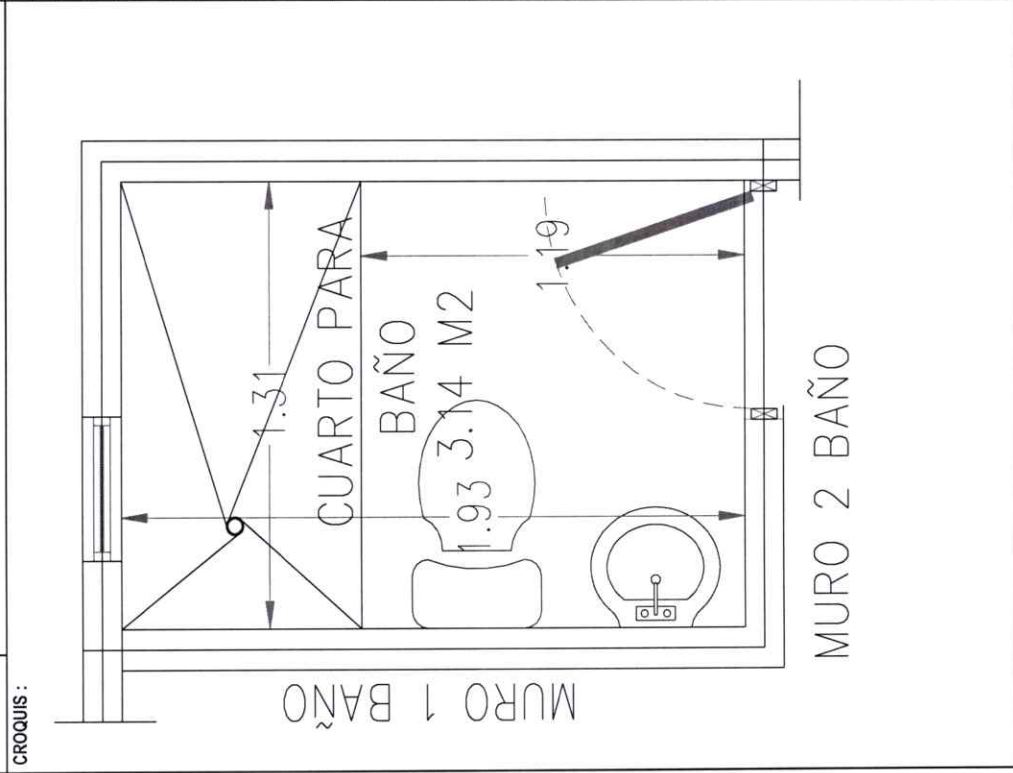

**EL CONTRATISTA**

*Miguel*

**SUPERVISOR**

*[Signature]*

C. ING. JESUS OSUNA DIAZ

TOLSTO10, S.A. DE C.V.



# GENERADOR DE OBRA

HOJA

15

CONTRATO:  
OBRA:

GUAYMAS-21-FISMDF-SE-05

CONSTRUCCIÓN DE 5 CUARTOS DORMITORIOS Y CUARTOS PARA BAÑOS, INSTALACIONES HIDROSANITARIAS, DENTRO DEL CASCO URBANO, EN GUAYMAS, SONORA

ESTIMACION: 6 (SEIS)

PERIODO DE EJECUCION

DEL

AL

01-may-21 14-may-21

LUGAR:

MUNICIPIO DE GUAYMAS, SONORA

FECHA DE ESTIMACION:

15-may-21

ALBUM FOTOGRAFICO

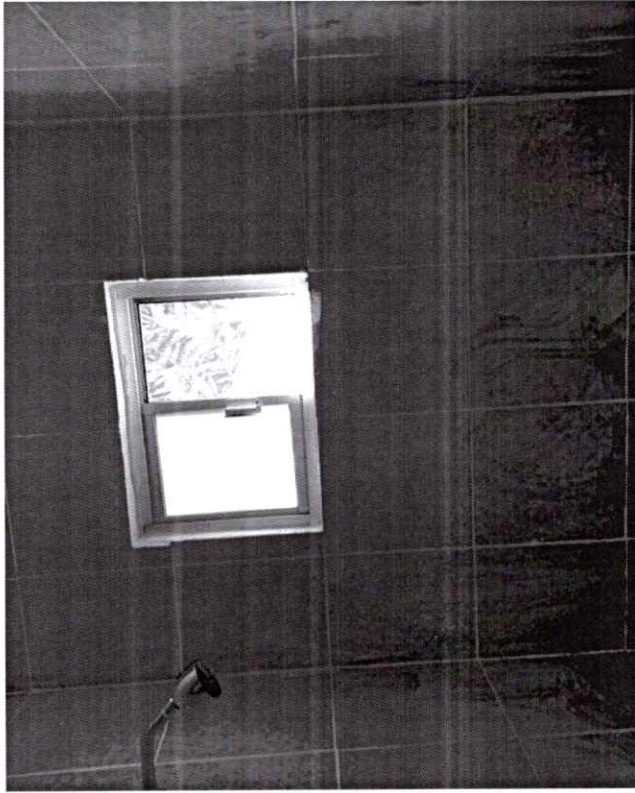

EL CONTRATISTA

*Miguel*  
TOLSTO110, S.A. DE C.V.

SUPERVISOR

*[Signature]*  
C. ING. JESUS OSUNA DIAZ



# GENERADOR DE OBRA

HOJA 16

CLAVE

CONCEPTO

SUMINISTRO Y COLOCACION DE VENTANAS DE ALUMINIO NATURAL DE 0.60 X 0.40 MTS CON CRISTAL CLARO DE 3 MM, DE TIPO DESLIZABLE DE DOS PANELES SEGUN ESPECIFICACIONES DE PROYECTO, INCLUYE: SELLADO CON SILICON, LIMPIEZA, ENCUADRE, PERFILADO ACABADO FLOTEADO, FIJADO, MATERIALES, HERRAMIENTA, MANO DE OBRA Y TODO LO NECESARIO PARA SU CORRECTA EJECUCION. P.U.O.T.

36

CROQUIS :

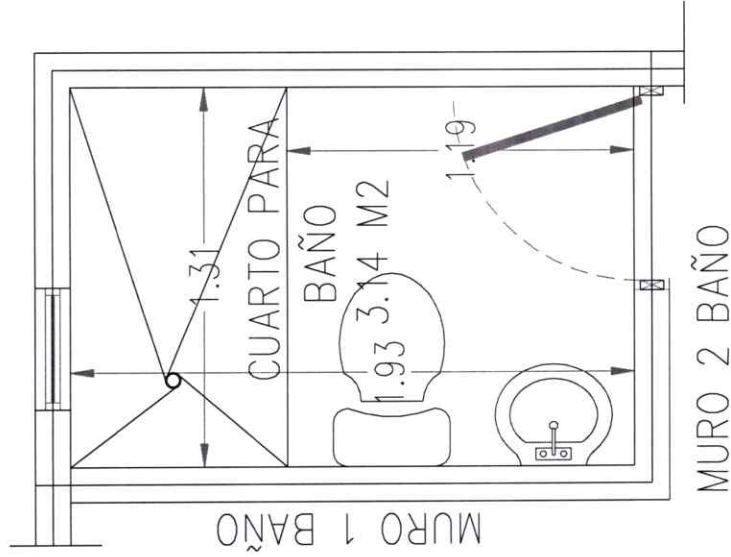

CONTRATO: GUAYMAS-21-FISMDF-SE05 ESTIMACION: 6 (SEIS)

OBRA: CONSTRUCCIÓN DE 5 CUARTOS DORMITORIOS Y CUARTOS PARA BAÑOS, INSTALACIONES HIDROSANITARIAS, DENTRO DEL CASCO URBANO, EN GUAYMAS, SONORA

PERIODO DE EJECUCION DEL 01-may-21 AL 14-may-21

LUGAR: MUNICIPIO DE GUAYMAS, SONORA

EJE	TRAMO	LARGO	ANCHO (diam.)	ALTO	FECHA DE ESTIMACION (kg/m.)	PIEZAS	CANTIDAD EJECUTADA
<b>VOLUMENES GENERADORES POR VIVIENDA</b>							
						1.00	1.00
<b>TOTAL PZA:</b>							<b>1.00</b>

NO. BENEFICIARIO	NOMBRE	LOCALIDAD	VOL. EJECUTADO
1	EUNICE NOHEMI LOPEZ SOTO	23 DE MARZO	0.00
2	AVIGAIL PEREZ ORDUÑO	GOLFO DE CALIFORNIA	0.00
3	MARIA APOLINAR MATA ROSALES	POPULAR	0.00
4	SOFIA ROMERO URIBE	FATIMA	1.00
5	ANA KARINA BRIOSO BRAVO	18 DE NOVIEMBRE	0.00

EL CONTRATISTA: *Miguel*

TOLSTO110, S.A DE C.V.

SUPERVISOR: *[Signature]*

C. ING. JESUS OSORNA DIAZ



# GENERADOR DE OBRA

HOJA

16.1

CONTRATO: GUAYMAS-21-FISMDF-SE-05

OBRA:

CONSTRUCCIÓN DE 5 CUARTOS DORMITORIOS Y CUARTOS PARA BAÑOS, INSTALACIONES HIDROSANITARIAS, DENTRO DEL CASCO URBANO, EN GUAYMAS, SONORA

ESTIMACION: 6 (SEIS)

PERIODO DE EJECUCION

DEL

AL

01-may-21

14-may-21

LUGAR: MUNICIPIO DE GUAYMAS, SONORA

FECHA DE ESTIMACION: 15-may-21

## ALBUM FOTOGRAFICO

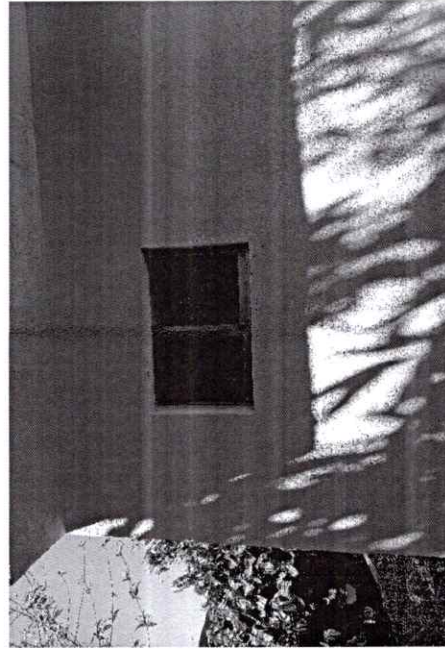
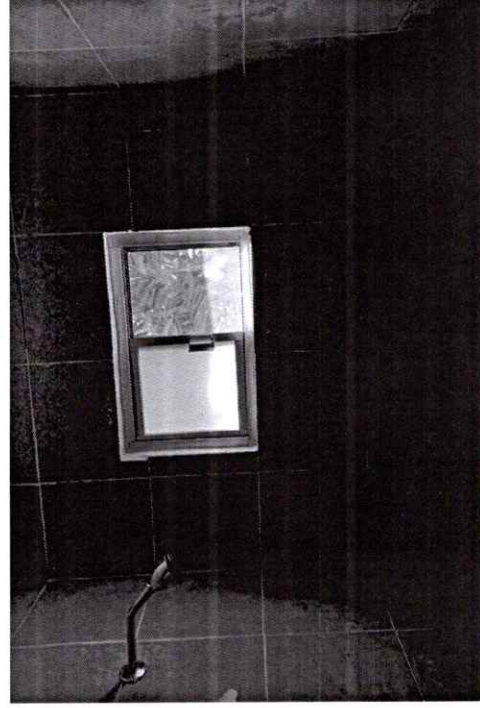
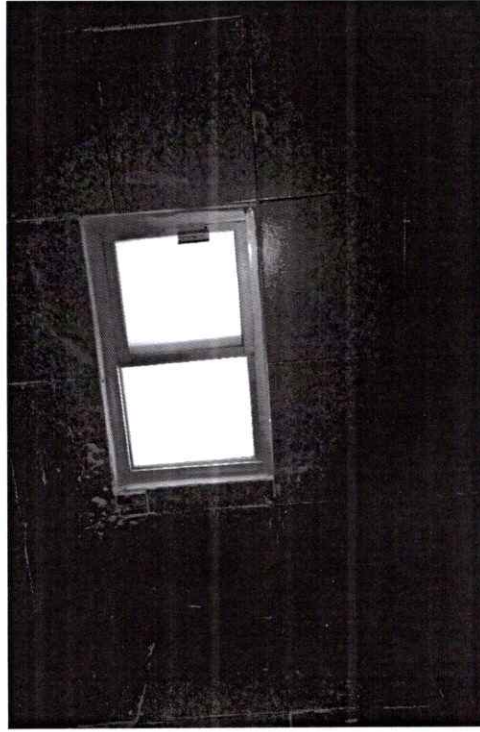

EL CONTRATISTA

*Manuel*

TOLSTO10, S.A. DE C.V.

SUPERVISOR

*Jesus Osuna Diaz*

C. ING. JESUS OSUNA DIAZ

CONTRATO: GUAYMAS-21-FISMDF-SE-05

OBRA: CONSTRUCCIÓN DE 5 CUARTOS DORMITORIOS Y CUARTOS PARA BAÑOS, INSTALACIONES HIDROSANITARIAS, DENTRO DEL CASCO URBANO, EN GUAYMAS, SONORA

LUGAR: MUNICIPIO DE GUAYMAS, SONORA

FECHA DE ESTIMACION: 15-may-21

EJE TRAMO LARGO ANCHO ALTO (kg/m.) PIEZAS CANTIDAD EJECUTADA

VOLUMENES GENERADORES POR VIVIENDA

1.00 1.00

TOTAL PZA: 1.00

NO. BENEFICIARIO	NOMBRE	LOCALIDAD	VOL. EJECUTADO
1	EUNICE NOHEMI LOPEZ SOTO	23 DE MARZO	0.00
2	AVIGAIL PEREZ ORDUÑO	GOLFO DE CALIFORNIA	0.00
3	MARIA APOLINAR MATA ROSALES	POPULAR	0.00
4	SOFIA ROMERO URIBE	FATIMA	1.00
5	ANA KARINA BRIOSO BRAVO	18 DE NOVIEMBRE	0.00

EL CONTRATISTA

SUPERVISOR

C. ING. JESUS OSUNA DIAZ



HOJA 17

CLAVE

CONCEPTO

37

SUMINISTRO Y COLOCACION DE PUERTA DE TAMBOR ROBLE LISA MCA. MASONITE DE 80 X 210 CMS. INCLUYE: BASTIDOR METALICO ACERO ESTRUCTURAL, BISAGRAS SEGUN ESPECIFICACIONES EN PLANOS, CHAPA TIPO POMO TIPO GEORGIAN NIQUEL ACABADO SATINADO, PARA ENTRADA PRINCIPAL, ACABADO BARNIZ NATURAL, INCLUYE: SELLADO, LIMPIEZA, ENCUADRE, FIJADO, PERFILADO ACABADO FLOTEADO, MATERIALES, HERRAMIENTA, MANO DE OBRA Y TODO LO NECESARIO PARA SU CORRECTA EJECUCION. P.U.O.T.





# GENERADOR DE OBRA

HOJA

17.1

CONTRATO:

GUAYMAS-21-FISMDF-SE-05

ESTIMACION: 6 (SEIS)

OBRA:

CONSTRUCCIÓN DE 5 CUARTOS DORMITORIOS Y CUARTOS PARA BAÑOS, INSTALACIONES HIDROSANITARIAS, DENTRO DEL CASCO URBANO, EN GUAYMAS, SONORA

PERIODO DE EJECUCION

DEL

01-may-21

AL

14-may-21

LUGAR:

MUNICIPIO DE GUAYMAS, SONORA

FECHA DE ESTIMACION:

15-may-21

## ALBUM FOTOGRAFICO

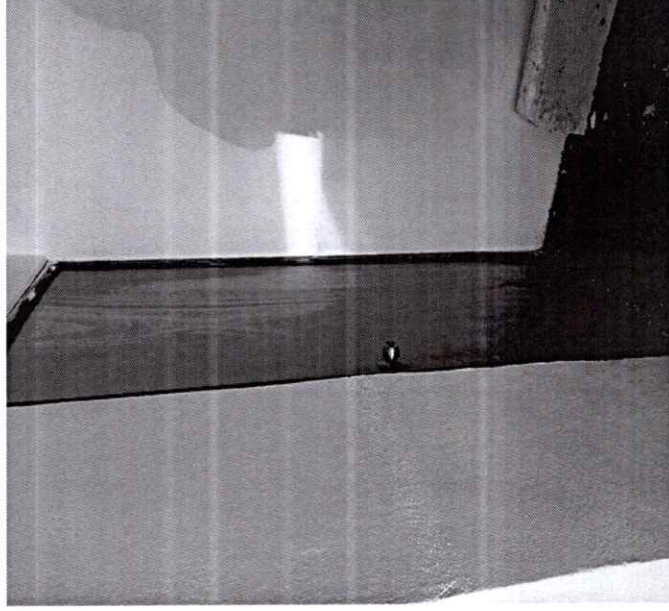
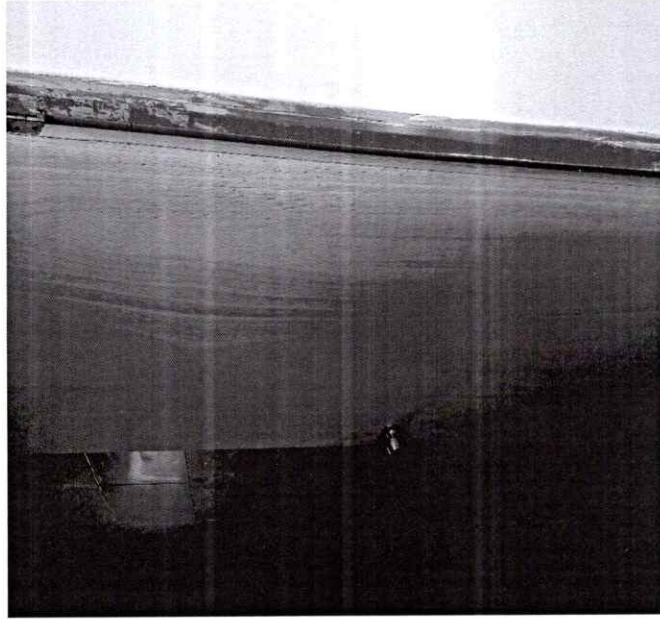

EL CONTRATISTA

*Tolstoy*

TOLSTOY10, S.A. DE C.V.

SUPERVISOR

*Jesús Osuna Díaz*

C. ING. JESUS OSUNA DIAZ



# GENERADOR DE OBRA

HOJA 18

CLAVE CONCEPTO

SUMINISTRO Y COLOCACION DE W.C. INCLUYE: VALVULA DE TANQUE BAJO, CUJELLO DE CERA, PIJAS, LLAVE DE CONTROL, MANGUERA DE ALIMENTACION DE PLASTICO REFORZADO, ASIENITO DE PLASTICO, SUMINISTRO Y COLOCACION, MATERIAL, HERRAMIENTA, MANO DE OBRA Y TODO LO NECESARIO PARA SU CORRECTA EJECUCION. P.U.O.T.

38

CROQUIS :

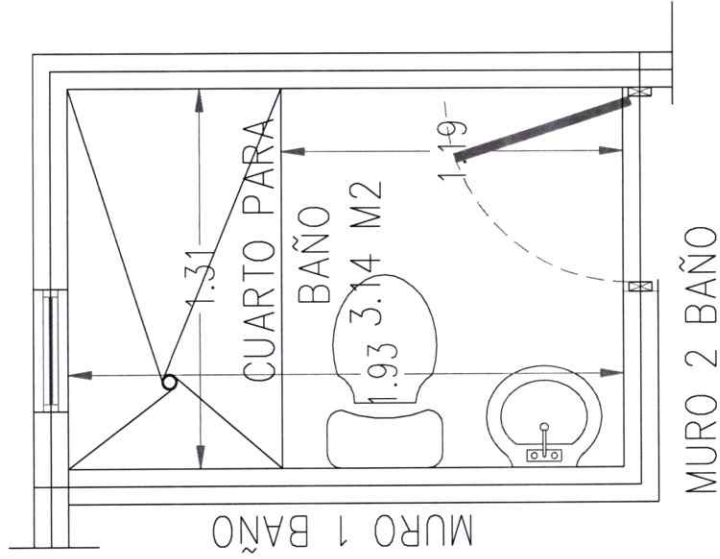

CONTRATO: GUAYMAS-21-FISMDF-SE-05		ESTIMACION: 6 (SEIS)	
OBRA: CONSTRUCCIÓN DE 5 CUARTOS DORMITORIOS Y CUARTOS PARA BAÑOS, INSTALACIONES HIDROSANITARIAS, DENTRO DEL CASCO URBANO, EN GUAYMAS, SONORA		PERIODO DE EJECUCION	
		DEL	AL
		01-may-21	14-may-21
LUGAR: MUNICIPIO DE GUAYMAS, SONORA		FECHA DE ESTIMACION: 15-may-21	
EJE	TRAMO	LARGO	ANCHO
			(diam.)
			ALTO
			(kg/m.)
VOLUMENES GENERADORES POR VIVIENDA		PIEZAS	CANTIDAD EJECUTADA
WC		1.000	1.00
TOTAL PZA:			1.00

NO. BENEFICIARIO	NOMBRE	LOCALIDAD	VOL. EJECUTADO
1	EUNICE NOHEMI LOPEZ SOTO	23 DE MARZO	0.00
2	AVIGAIL PEREZ ORDUÑO	GOLFO DE CALIFORNIA	0.00
3	MARIA APOLINAR MATA ROSALES	POPULAR	0.00
4	SOFIA ROMERO URIBE	FATIMA	1.00
5	ANA KARINA BRIOSO BRAVO	18 DE NOVIEMBRE	0.00

EL CONTRATISTA

*[Handwritten signature]*

SUPERVISOR

*[Handwritten signature]*

TOLSTOI10, S.A. DE C.V.

C. ING. JESUS OSUNA DIAZ



# GENERADOR DE OBRA

HOJA

18.1

CONTRATO: GUAYMAS-21-FISMDF-SE-05

OBRA: CONSTRUCCIÓN DE 5 CUARTOS DORMITORIOS Y CUARTOS PARA BAÑOS, INSTALACIONES HIDROSANITARIAS, DENTRO DEL CASCO URBANO, EN GUAYMAS, SONORA

LUGAR: MUNICIPIO DE GUAYMAS, SONORA

FECHA DE ESTIMACION:

15-may-21

ESTIMACION: 6 (SEIS)

PERIODO DE EJECUCION

DEL AL

01-may-21

14-may-21

## ALBUM FOTOGRAFICO



EL CONTRATISTA

*Miguel*  
TOLSTOII01.S.A. DE C.V.

SUPERVISOR

*Jesús Osuna Díaz*  
C. ING. JESUS OSUNA DIAZ



# GENERADOR DE OBRA

CONTRATO:  
OBRA:

GUAYMAS-21-FISMDF-SE-05

ESTIMACION: 6 (SEIS)

PERIODO DE EJECUCION

DEL AL

01-may-21 14-may-21

CONSTRUCCIÓN DE 5 CUARTOS DORMITORIOS Y CUARTOS PARA BAÑOS, INSTALACIONES  
HIDROSANITARIAS, DENTRO DEL CASCO URBANO, EN GUAYMAS, SONORA

HOJA 19.1

LUGAR:

MUNICIPIO DE GUAYMAS, SONORA

FECHA DE ESTIMACION:

15-may-21

## ALBUM FOTOGRAFICO



EL CONTRATISTA

*Miguel*

TOLSTOIO, S.A. DE C.V.

SUPERVISOR

*Jesús Osuna Díaz*

C. ING. JESÚS OSUNA DÍAZ



# GENERADOR DE OBRA

HOJA 19

CLAVE

CONCEPTO

SUMINISTRO Y COLOCACION DE LAVABO DE CERAMICA COLOR BLANCO INCLUYE:  
SUMINISTRO, COLOCACION, LLAVE DE CONTROL, LLAVE INDIVIDUAL MCA, URREA  
MOD. 242 O SIMILAR, MANGUERA DE ALIMENTACION DE PLASTICO REFORZADO,  
CESPOL, MATERIAL, HERRAMIENTA, MANO DE OBRA Y TODO LO NECESARIO PARA SU  
CORRECTA EJECUCION, P.U.O.T.

39

CROQUIS :

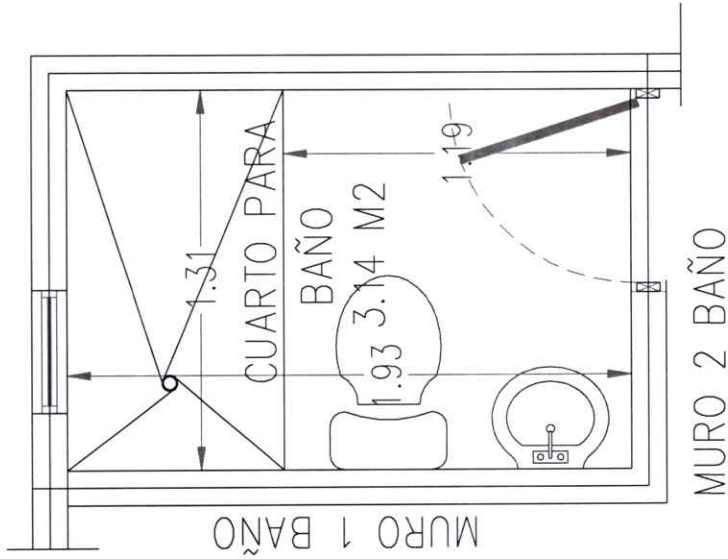

CONTRATO:		GUAYMAS-21-FISMDF-SE-05		ESTIMACION:		6 (SEIS)													
OBRA:		CONSTRUCCIÓN DE 5 CUARTOS DORMITORIOS Y CUARTOS PARA BAÑOS, INSTALACIONES HIDROSANITARIAS, DENTRO DEL CASCO URBANO, EN GUAYMAS, SONORA		PERIODO DE EJECUCION		AL													
				DEL		14-may-21													
				01-may-21															
LUGAR:		MUNICIPIO DE GUAYMAS, SONORA		FECHA DE ESTIMACION:		15-may-21													
EJE	TRAMO	LARGO	ANCHO (diam.)	ALTO	(kg/m.)	PIEZAS	CANTIDAD EJECUTADA												
<b>VOLUMENES GENERADORES POR VIVIENDA</b>																			
						1.00	1.00												
						<b>TOTAL PZA:</b>	<b>1.00</b>												
NO. BENEFICIARIO	NOMBRE	LOCALIDAD	VOL. EJECUTADO																
1	EUNICE NOHEMI LOPEZ SOTO	23 DE MARZO	0.0000																
2	AVIGAIL PEREZ ORDUÑO	GOLFO DE CALIFORNIA	0.0000																
3	MARIA APOLINAR MATA ROSALES	POPULAR	0.0000																
4	SOFIA ROMERO URIBE	FATIMA	1.0000																
5	ANA KARINA BRIOSO BRAVO	18 DE NOVIEMBRE	0.0000																
<table border="1"> <tr> <td colspan="2">EL CONTRATISTA</td> <td colspan="2">SUPERVISOR</td> </tr> <tr> <td colspan="2"><i>Miguel</i></td> <td colspan="2"><i>[Signature]</i></td> </tr> <tr> <td colspan="2">TOLSTO110, S.A. DE C.V.</td> <td colspan="2">C. ING. JESUS OSUNA DIAZ</td> </tr> </table>								EL CONTRATISTA		SUPERVISOR		<i>Miguel</i>		<i>[Signature]</i>		TOLSTO110, S.A. DE C.V.		C. ING. JESUS OSUNA DIAZ	
EL CONTRATISTA		SUPERVISOR																	
<i>Miguel</i>		<i>[Signature]</i>																	
TOLSTO110, S.A. DE C.V.		C. ING. JESUS OSUNA DIAZ																	





# GENERADOR DE OBRA

HOJA 20.1

CONTRATO:  
OBRA:

GUAYMAS-21-FISMDF-SE-05

CONSTRUCCIÓN DE 5 CUARTOS DORMITORIOS Y CUARTOS PARA BAÑOS, INSTALACIONES  
HIDROSANITARIAS, DENTRO DEL CASCO URBANO, EN GUAYMAS, SONORA

ESTIMACION:

6 (SEIS)

PERIODO DE EJECUCION

DEL

AL

01-may-21

14-may-21

LUGAR:

MUNICIPIO DE GUAYMAS, SONORA

FECHA DE ESTIMACION:

15-may-21

ALBUM FOTOGRAFICO

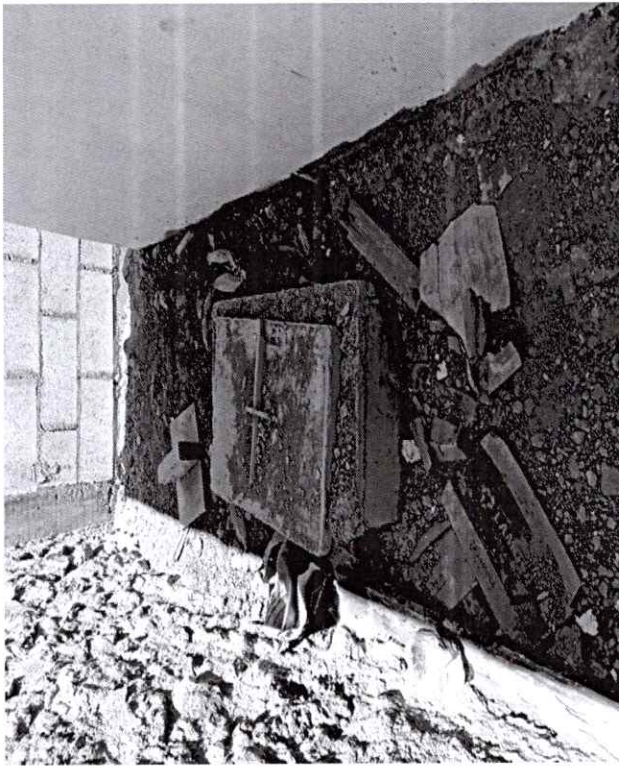

EL CONTRATISTA

*[Handwritten signature]*

TOLSTO110. S.A DE C.V.

SUPERVISOR

*[Handwritten signature]*

C. ING. JESUS OSUNA DIAZ

HOJA	21	LUGAR:	MUNICIPIO DE GUAYMAS, SONORA			FECHA DE ESTIMACION:	15-may-21	
CLAVE	44	EJE	TRAMO	LARGO	ANCHO (diam.)	ALTO (kg/m.)	PIEZAS	CANTIDAD EJECUTADA
				10.00				10.00
							TOTAL ML:	10.00

NO. BENEFICIARIO	NOMBRE	LOCALIDAD	VOL. EJECUTADO
1	EUNICE NOHEMI LOPEZ SOTO	23 DE MARZO	0.00
2	AVIGAIL PEREZ ORDUÑO	GOLFO DE CALIFORNIA	0.00
3	MARIA APOLINAR MATA ROSALES	POPULAR	0.00
4	SOFIA ROMERO URIBE	FATIMA	4.00
5	ANA KARINA BRIOSSO BRAVO	18 DE NOVIEMBRE	0.00

CROQUIS :

EL CONTRATISTA

SUPERVISOR

C. ING. JESUS OSUNA DIAZ



# GENERADOR DE OBRA

HOJA 21.1

CONTRATO:  
OBRA:

GUAYMAS-21-FISMDF-SE-05

CONSTRUCCIÓN DE 5 CUARTOS DORMITORIOS Y CUARTOS PARA BAÑOS, INSTALACIONES  
HIDROSANITARIAS, DENTRO DEL CASCO URBANO, EN GUAYMAS, SONORA

ESTIMACION: 6 (SE/IS)

PERIODO DE EJECUCION

DEL AL

01-may-21 14-may-21

LUGAR:

MUNICIPIO DE GUAYMAS, SONORA

FECHA DE ESTIMACION:

15-may-21

ALBUM FOTOGRAFICO

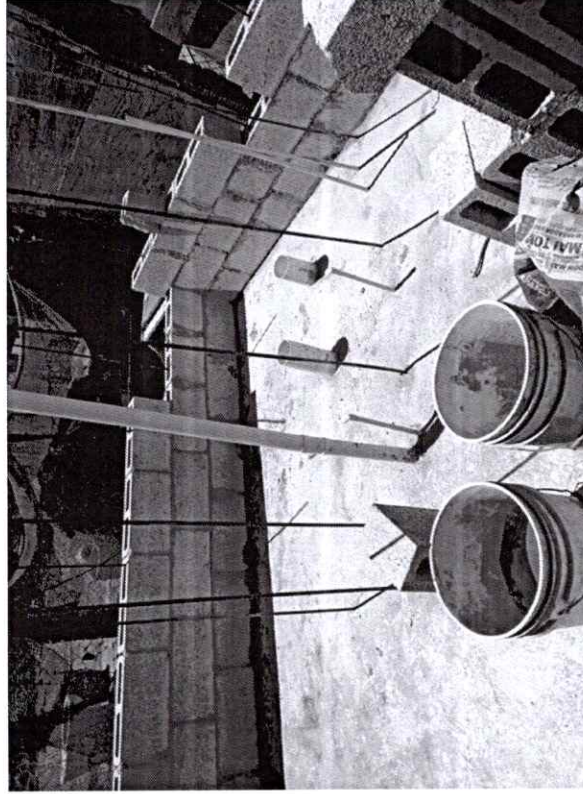

EL CONTRATISTA

TOLSTO10, S.A. DE C.V.

SUPERVISOR

C. ING. JESUS OSUNA DIAZ



# GENERADOR DE OBRA

HOJA 22

CLAVE CONCEPTO

46

SUMINISTRO Y COLOCACION DE SALIDA PARA APAGADOR DOBLE CON TAPA ECONOMICA MARCA BITUCINO O SIMILAR COLOR MARFIL Y CAJA RECTANGULAR DE LAMINA DE 2"x4", POLIDUCTO NARANJA DE 1/2", CABLES DE COBRE #12 AWG CON AISLAMIENTO THW-LS, MARCA CONDULAC, INDIANA WIRE O EQUIVALENTE, QUE CUMPLA CON LAS NORMAS NOM-063-SCFI, NMX-J-010, NMX-J-093, NMX-J-472, NMX-J-474 Y CERTIFICACION ANCE, CINTA AISLANTE CON RETARDADOR DE FLAMA MCA. 3 IM MODELO TEMFLEX O EQUIVALENTE. INCLUYE: RANURAS, RESANES, MATERIALES.

CROQUIS :

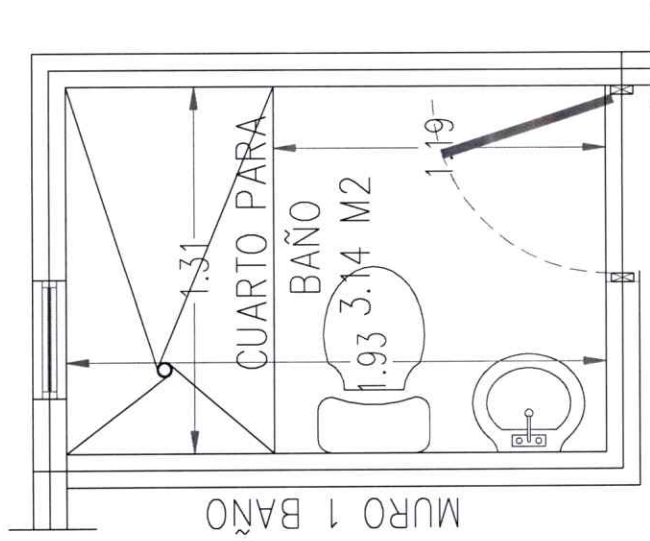

CONTRATO: GUAYMAS-21-FISMDF-SE-05 ESTIMACION: 6 (SEIS)

OBRA: CONSTRUCCIÓN DE 5 CUARTOS DORMITORIOS Y CUARTOS PARA BAÑOS, INSTALACIONES HIDROSANITARIAS, DENTRO DEL CASCO URBANO, EN GUAYMAS, SONORA

PERIODO DE EJECUCION DEL 01-may-21 AL 14-may-21

LUGAR: MUNICIPIO DE GUAYMAS, SONORA FECHA DE ESTIMACION: 15-may-21

EJE	TRAMO	LARGO	ANCHO	ALTO	PIEZAS	CANTIDAD EJECUTADA
				(diam.)	(kg/m.)	
<b>VOLUMENES GENERADORES POR VIVIENDA</b>						
					1.00	1.00
<b>TOTAL SAL:</b>						<b>1.00</b>

NO. BENEFICIARIO	NOMBRE	LOCALIDAD	VOL. EJECUTADO
1	EUNICE NOHEMI LOPEZ SOTO	23 DE MARZO	1.00
2	AVIGAIL PEREZ ORDUÑO	GOLFO DE CALIFORNIA	1.00
3	MARIA APOLINAR MATA ROSALES	POPULAR	1.00
4	SOFIA ROMERO URIBE	FATIMA	1.00
5	ANA KARINA BRIOSO BRAVO	18 DE NOVIEMBRE	0.00

EL CONTRATISTA

*Miguel*

TOLSTO110, S.A. DE C.V.

SUPERVISOR

*[Signature]*

C. ING. JESUS OSUNA DIAZ



# GENERADOR DE OBRA

HOJA

22.1

CONTRATO:

GUAYMAS-21-FISMDF-SE-05

ESTIMACION: 6 (SEIS)

OBRA:

CONSTRUCCIÓN DE 5 CUARTOS DORMITORIOS Y CUARTOS PARA BAÑOS, INSTALACIONES HIDROSANITARIAS, DENTRO DEL CASCO URBANO, EN GUAYMAS, SONORA

PERIODO DE EJECUCION

DEL 01-may-21

AL 14-may-21

LUGAR:

MUNICIPIO DE GUAYMAS, SONORA

FECHA DE ESTIMACION:

15-may-21

## ALBUM FOTOGRAFICO

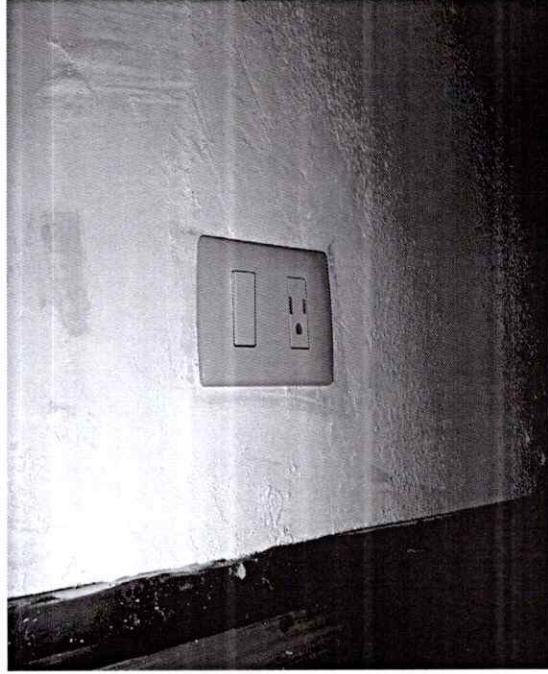

EL CONTRATISTA

*Miguel*  
TOLSTO10, S.A. DE C.V.

SUPERVISOR

*Jesús Osawa Díaz*  
C. ING. JESÚS OSAWA DÍAZ



# GENERADOR DE OBRA

HOJA 23

CLAVE	CONCEPTO
47	SUMINISTRO Y COLOCACION DE SALIDA PARA ALUMBRADO, CON CAJA OCTOGONAL DE LAMINA GALVANIZADA DE 4"x4", POLIDUCTO NARANAJA DE 1/2", CABLES DE COBRE #12 AWG CON AISLAMIENTO THW-LS, MARCA CODULAC, INDIANA WIRE O EQUIVALENTE, QUE CUMPLA CON LAS NORMAS NOM-063-SCFI, NMX-J-010, NMX-J-093, NMX-J-472, NMX-J-474 Y CERTIFICACION ANCE, CODIGO DE COLORES INDICADOS EN PLANOS. CINTA AISLANTE CON RETARDADOR DE ELAMA MCA. 3.M.MODELO TEMELEX.

CROQUIS :

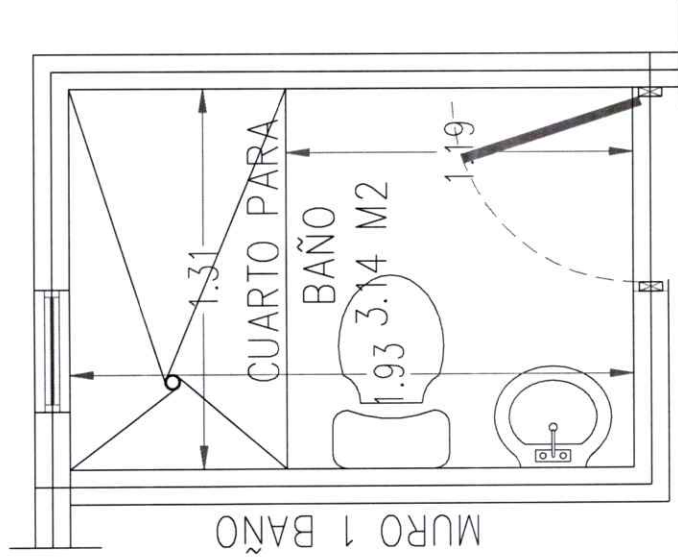

MURO 2 BAÑO

CONTRATO: GUAYMAS-21-FISMDF-SE-05		ESTIMACION: 6 (SEIS)	
OBRA: CONSTRUCCION DE 5 CUARTOS DORMITORIOS Y CUARTOS PARA BAÑOS, INSTALACIONES HIDROSANITARIAS, DENTRO DEL CASCO URBANO, EN GUAYMAS, SONORA		PERIODO DE EJECUCION DEL	AL
LUGAR: MUNICIPIO DE GUAYMAS, SONORA		01-may-21	14-may-21
EJE	TRAMO	LARGO	ANCHO
FECHA DE ESTIMACION:		ALTO	(kg/m)
VOLUMENES GENERADORES POR VIVIENDA		PIEZAS	CANTIDAD EJECUTADA
		1.00	1.00
		<b>TOTAL SAL: 1.00</b>	
NO. BENEFICIARIO	NOMBRE	LOCALIDAD	VOL. EJECUTADO
1	EUNICE NOHEMI LOPEZ SOTO	23 DE MARZO	1.00
2	AVIGAIL PEREZ ORDUÑO	GOLFO DE CALIFORNIA	1.00
3	MARIA APOLINAR MATA ROSALES	POPULAR	1.00
4	SOFA ROMERO URIBE	FATIMA	1.00
5	ANA KARINA BRIOSO BRAVO	18 DE NOVIEMBRE	0.00
EL CONTRATISTA		SUPERVISOR	
<i>Miguel</i>		<i>[Signature]</i>	
TOLSTOII, S.A. DE C.V.		C. ING. JESUS OSUNA DIAZ	



# GENERADOR DE OBRA

HOJA

23.1

CONTRATO:  
OBRA

GUAYMAS-21-FISMDF-SE-05

ESTIMACION: 6 (SEIS)

CONSTRUCCIÓN DE 5 CUARTOS DORMITORIOS Y CUARTOS PARA BAÑOS, INSTALACIONES HIDROSANITARIAS, DENTRO DEL CASCO URBANO, EN GUAYMAS, SONORA

PERIODO DE EJECUCION

DEL AL

01-may-21 14-may-21

LUGAR:

MUNICIPIO DE GUAYMAS, SONORA

FECHA DE ESTIMACION:

15-may-21

ALBUM FOTOGRAFICO

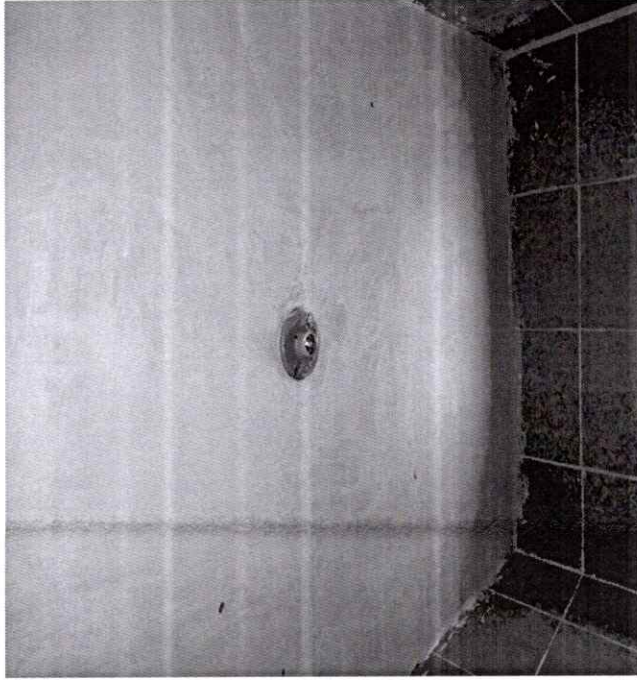

EL CONTRATISTA

*[Signature]*

TOLSTO10, S.A. DE C.V.

SUPERVISOR

*[Signature]*

C. ING. JESUS OSUNA DIAZ

Guaymas, Sonora a 15 de Mayo de 2021

**ING. MANUEL ANDRES VALENZUELA FLORES**  
**ENCARGADO DIRECCION GRAL. DE INFRA.**  
**URBANA Y ECOLOGIA**  
**PRESENTE.-**

En relación al Contrato No. **GUAYMAS-21-FISMDF-SE-05** correspondiente a la obra **“CONSTRUCCIÓN DE 5 CUARTOS DORMITORIOS Y CUARTOS PARA BAÑOS, INSTALACIONES HIDROSANITARIAS, DENTRO DEL CASCO URBANO, EN GUAYMAS, SONORA”**, me dirijo a usted para solicitar dictamen técnico de justificación de excedentes de obra de **ESTIMACION No. 6**, para su respectiva revisión y aprobación.

Sin otro particular y esperando una respuesta favorable a la misma, quedo de usted.

**A T E N T A M E N T E**

---

**C. MIGUEL ANGEL ESTRADA CAMINO**  
**TOLSTOI10, S.A. DE C.V.**

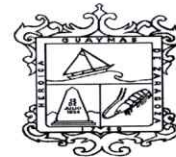

## DICTAMEN TÉCNICO

### DICTAMEN TÉCNICO DE JUSTIFICACIÓN DE EXCEDENTE DE OBRA

#### ESTIMACION 4

En referencia a la realización de la obra: **“CONSTRUCCIÓN DE 5 CUARTOS DORMITORIOS Y CUARTOS PARA BAÑOS, INSTALACIONES HIDROSANITARIAS, DENTRO DEL CASCO URBANO, EN GUAYMAS, SONORA”**, ejecutada por la empresa **TOLSTOI10, S.A. DE C.V.** Representada por el **C. MIGUEL ANGEL ESTRADA CAMINO**, en la Cd. De Guaymas, Municipio de Guaymas, Sonora.

Se incrementaron los volúmenes excedentes de obra al catálogo de conceptos, en virtud de que en el proyecto original estaba considerado un volumen menor, el cual fue modificado por condiciones propias de la obra, que la misma requería con el propósito de mejorar la correcta operación de la obra y garantizar la funcionalidad de la misma. Los conceptos y volúmenes de excedentes de los trabajos en mención son los siguientes:

Concepto	Descripción	Unidad	Contratado	Estimación Anterior	Esta Estimación	Excedente
29	<b>1.-EUNICE NOHEMI LOPEZ SOTO. (COL. 23 MARZO).</b>  <b>CUARTO BAÑO</b> SUMINISTRO Y COLOCACION DE VITROPISO DE 30X30 CMS.	M2	1.43	-----	14.74	13.31
29	<b>2. - AVIGAIL PEREZ ORDUÑO (GOLFO DE CALIFORNIA).</b>  <b>CUARTO BAÑO</b> SUMINISTRO Y COLOCACION DE VITROPISO DE 30X30 CMS.	M2	1.43	-----	14.52	13.09
29	<b>3.- MARIA APOLINAR MATA ROSALES (COL. POPULAR).</b>  <b>CUARTO BAÑO</b> SUMINISTRO Y COLOCACION DE VITROPISO DE 30X30 CMS.	M2	1.43	-----	14.51	13.08

Se extiende el presente para los fines a que haya lugar en la ciudad y puerto de Guaymas, Sonora, a 16 de Abril de 2021.

**ELABORO**

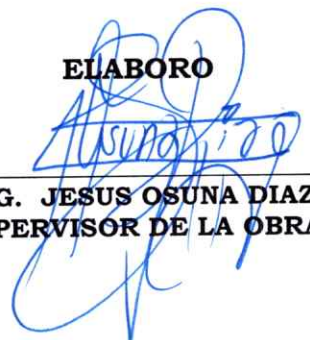
  
\_\_\_\_\_  
**ING. JESUS OSUNA DIAZ**  
**SUPERVISOR DE LA OBRA**

**AUTORIZO**

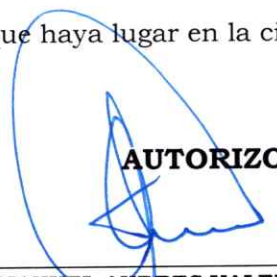
  
\_\_\_\_\_  
**ING. MANUEL ANDRES VALENZUELA FLORES**  
**ENCARGADO DIRECCION GRAL. DE**  
**INFRAESTRUCTURA URBANA Y ECOLOGIA**



## DICTAMEN TÉCNICO

### DICTAMEN TÉCNICO DE JUSTIFICACIÓN DE EXCEDENTE DE OBRA

#### ESTIMACION 6

En referencia a la realización de la obra: **“CONSTRUCCIÓN DE 5 CUARTOS DORMITORIOS Y CUARTOS PARA BAÑOS, INSTALACIONES HIDROSANITARIAS, DENTRO DEL CASCO URBANO, EN GUAYMAS, SONORA”**, ejecutada por la empresa **TOLSTOII0, S.A. DE C.V.** Representada por el **C. MIGUEL ANGEL ESTRADA CAMINO**, en la Cd. De Guaymas, Municipio de Guaymas, Sonora.

Se incrementaron los volúmenes excedentes de obra al catálogo de conceptos, en virtud de que en el proyecto original estaba considerado un volumen menor, el cual fue modificado por condiciones propias de la obra, que la misma requería con el propósito de mejorar la correcta operación de la obra y garantizar la funcionalidad de la misma. Los conceptos y volúmenes de excedentes de los trabajos en mención son los siguientes:

Concepto	Descripción	Unidad	Contratado	Estimación Anterior	Esta Estimación	Excedente
14	<b>4.-SOFIA ROMERO URIBE. (COL. 18 DE NOVIEMBRE).</b> <b>ALBAÑILERIA Y ACABADOS</b> APLANADO EN MUROS EXTERIORES A BASE DE MORTERO CEMENTO ARENA 1:4.	M3	8.50	----	77.52	69.02
28	<b>CUARTO BAÑO</b> FABRICACION DE MURO DE BLOCK TIPO APARENTE 12X20X40 CMS.	M2	3.75	----	5.62	1.87
29	SUMINISTRO Y COLOCACION DE VITROPISO DE 30X30 CMS.	M2	1.43	----	11.57	10.14

Se extiende el presente para los fines a que haya lugar en la ciudad y puerto de Guaymas, Sonora, a 15 de Mayo de 2021.

**ELABORO**

**ING. JESUS OSUNA DIAZ**  
**SUPERVISOR DE LA OBRA**

**AUTORIZO**

**ING. MANUEL ANDRES VALENZUELA FLORES**  
**ENCARGADO DIRECCION GRAL. DE**  
**INFRAESTRUCTURA URBANA Y ECOLOGIA**





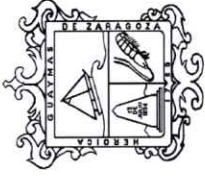

**H. AYUNTAMIENTO DE GUAYMAS**  
**ADMINISTRACION MUNICIPAL 2018-2021**  
**DIRECCION GENERAL DE INFRAESTRUCTURA URBANA Y ECOLOGIA**  
**DIRECCION DE OBRAS PUBLICAS**

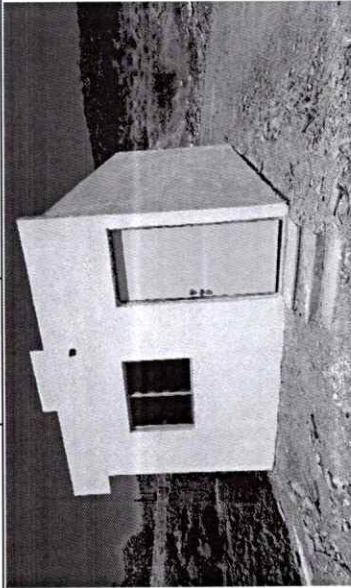
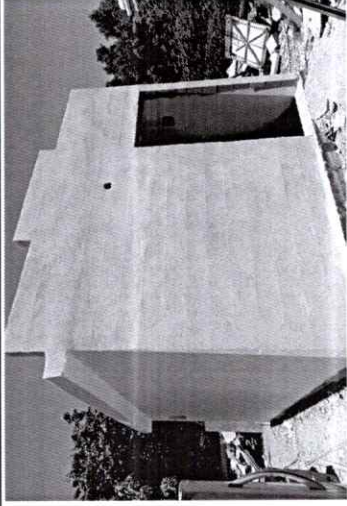
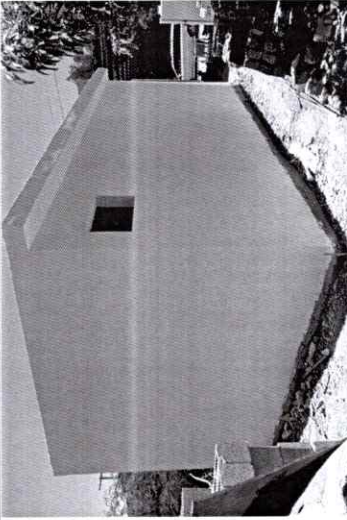

**REPORTE SEMANAL DE SUPERVISION**

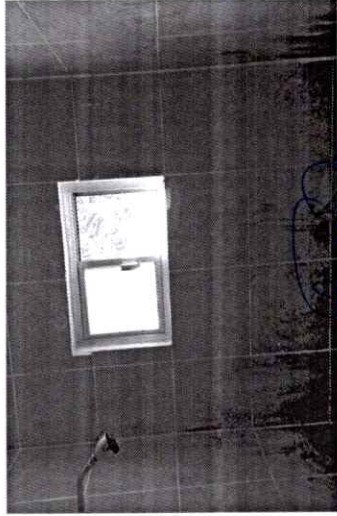
**SUPERVISOR:** ING. JESUS OSUNA DIAZ  
**FECHA:** 01 AL 14 DE MAYO DEL 2021  
**CONTRATO:** GUAYMAS-21-FISMDF-SE-05

PROGRAMA	NO. OBRA	OBRA	AVANCE	EMPRESA	OBSERVACIONES
FISMDF	05CP	CONSTRUCCION DE 5 CUARTOS DORMITORIOS Y CUARTOS PARA BAÑOS, INSTALACIONES HIDROSANITARIAS, DENTRO DEL CASCO URBANO, EN GUAYMAS, SONORA	85%	TOLSTO10, S.A. DE C.V.	SE REALIZAN TRABAJOS DE TRABAJOS DE COLADO DE LOSA DE AZOTEA, IMPERMEABILIZACION DE LOSA DE AZOTEA, INSTALACION DE VENTANAS DE 1.03 X 1.03 Y VENTANAS DE 0.60X 0.40 MTS. APLICACION DE PINTURA VINILICA COLOR BLANCO EN MUROS INTERIORES Y EXTERIORES, COLOCACION DE VITROPOSO DE 30 X 30 CMS., INSTALACION PUERTA DE TAMBOR DE 0.8 X 2.10 MTS; EN ENTRADA PRINCIPAL Y EN CUARTO DE BAÑO. SE INSTALA ACCESORIOS DE BAÑO W.C Y LAVABO. (CUARTO COL. FATIMA).
					
					

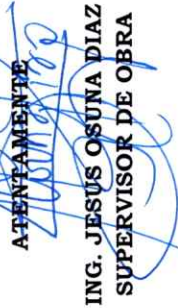
**ATENTAMENTE**  
  
**ING. JESUS OSUNA DIAZ**  
**SUPERVISOR DE OBRA**